

**FUJIFILM**

DIGITAL CAMERA

**X-T2**

Руководство пользователя

BL00004832-700

**RU**

## Введение

Благодарим Вас за приобретение данного изделия. Внимательно прочтите и изучите данное руководство, прежде чем начать работать с фотокамерой. Храните данное руководство в таком месте, где с ним смогут ознакомиться все пользователи данного изделия.

### Для получения последней информации

Для получения последней информации о данном продукте, в том числе о последних версиях руководств и образцах цветных фотографий, посетите:

*<http://fujifilm-dsc.com/manuals/>*



Доступ к сайту можно получить не только с компьютера, но и со смартфонов и планшетов.

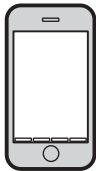



## Глава Указатель

---

<b>Список меню</b>	iv
<b>1 Перед началом работы</b>	1
<b>2 Первые шаги</b>	23
<b>3 Основные функции съемки и просмотра</b>	45
<b>4 Запись видео и воспроизведение</b>	51
<b>5 Фотосъемка</b>	59
<b>6 Меню съемки</b>	111
<b>7 Воспроизведение и меню просмотра</b>	167
<b>8 Меню настройки</b>	195
<b>9 Клавиши быстрого доступа</b>	237
<b>10 Периферийные устройства и дополнительные принадлежности</b>	251
<b>11 Соединения</b>	279
<b>12 Технические примечания</b>	291

## Список меню

Параметры меню фотокамеры перечислены ниже.

### Меню съемки

Настройте параметры при съемке фотографий или видеороликов.

 См. стр. 111 для получения подробной информации.





 НАСТРОЙКИ КАЧЕСТВА ИЗОБРАЖЕНИЯ		<b>AF MF</b> НАСТРОЙКА AF/MF			
1/3	РАЗМЕР ИЗОБР.	113	<b>ЗОНА ФОКУСИРОВКИ</b>	131	
	КАЧЕСТВО ИЗОБР.	114	<b>РЕЖИМ AF</b>	132	
	ЗАПИСЬ В RAW	115	<b>ПОЛЬЗ. НАСТР. АФ-Н</b>	133	
	МОДЕЛИРОВ. ПЛЕНКИ	116	<b>ЭКРАН ТОЧКИ АФ</b>	138	
	ЭФФЕКТ ЗЕРНИСТОСТИ	118	1/2	<b>КОЛ-ВО ТОЧЕК ФОКУСИ- РОВКИ</b>	138
	ДИНАМИЧ. ДИАПАЗОН	119		<b>ПРЕДВАРИТЕЛ. АФ</b>	139
	БАЛАНС БЕЛОГО	120	<b>ПОДСВЕТКА АФ</b>	139	
	ТОН СВЕТОВ	124	<b>НАСТР. РАСПОЗН. ЛИЦ/ ГЛАЗ</b>	140	
	ТОН ТЕНЕЙ	124	AF+MF	<b>АФ+МФ</b>	142
	ЦВЕТ	125		<b>ПОМОЩЬ РУЧН.ФОК.</b>	143
РЕЗКОСТЬ	125	<b>ПРОВЕРКА ФОКУСА</b>		143	
2/3	СНИЖЕНИЯ ШУМА	126	2/2	<b>ВЗ.БЛОК.ТОЧ.АЭ И ЗОНУ ФОК</b>	144
	СНИЖ.ШУМ.ДЛ.ЭКСП	126		<b>НАСТР. МГНОВЕН. АФ</b>	144
	ОПТИМ.МОДУЛ.СВЕТА	127	<b>ШКАЛА ГЛУБ. ПОЛЯ РЕЗКОСТИ</b>	145	
	ЦВЕТ.ПРОСТР.	127	<b>ПРИОР. СПУСКА/ФОК.</b>	145	
3/3	КАРТИРОВАНИЕ ПИКСЕЛЕЙ	128			
	ВЫБЕР.ПОЛЬЗ.НАСТР	129			
	РЕД./СОХР.ПОЛ.НАСТР	129			

 <b>НАСТРОЙКА СЪЕМКИ</b>		 <b>НАСТРОЙКА ВСПЫШКИ</b>	
НАСТРОЙКА ПРИВОДА	146	НАСТРОЙКА ФУНКЦИИ ВСПЫШКИ	158
ТАЙМЕР	148	УДАЛ.ЭФ.КРАСН.ГЛАЗ	159
ИНТЕРВ.СЪЕМКА ПО ТАЙМ.	149	РЕЖИМ БЛОКА TTL	160
ТИП ЗАТВОРА	151	НАСТРОЙКА ИНДИКАТОРА	161
РЕЖ.СТАБИЛИЗАЦИИ	152	ГЛАВНЫЕ НАСТРОЙКИ	161
АВТОНАСТРОЙКА ISO	153	НАСТРОЙКА СН	162
НАСТР.ПЕР.К-ЦА	154	 <b>НАСТРОЙКИ ВИДЕО</b>	
БЕСПРОВ.СВЯЗЬ	157	РЕЖИМ ВИДЕО	163
		РЕЖИМ AF ДЛЯ ВИДЕО	164
		ОТОБР. ИНФОРМ. ВЫВОДА HDMI	164
		ВЫВОД ВИДЕО 4K	165
		РЕГУЛ. УРОВНЯ МИКРОФОНА	166
		УПРАВЛЕНИЕ ЗАПИСЬЮ HDMI	166

## Меню просмотра

Отрегулируйте настройки воспроизведения.

 См. стр. 174 для получения подробной информации.

 <b>МЕНЮ ВОСПРОИЗВЕДЕНИЯ</b>		 <b>МЕНЮ ВОСПРОИЗВЕДЕНИЯ</b>		
1/2	ГНЕЗДО ПЕРЕКЛ.	174	КОПИРОВАТЬ	186
	КОНВЕРТАЦИЯ RAW	175	БЕСПРОВ.СВЯЗЬ	187
	УДАЛИТЬ	178	СЛАЙД ШОУ	187
	КАДРИРОВАНИЕ	181	ПОМОЩЬ ФОТОАЛЬБ.	188
	ИЗМЕНИТЬ РАЗМЕР	182	АВТОСОХР. НА ПК	190
	ЗАЩИТИТЬ	183	РАСПЕЧАТАТЬ (DPOF)	191
	ПОВОРОТ КАДРА	184	ПЕЧАТЬ ПРИНТЕРА instax	193
УДАЛ.ЭФ.КРАСН.ГЛАЗ	185	СООТНОШЕНИЕ	194	

## Меню настройки

Отрегулируйте основные настройки фотокамеры.

 См. стр. 195 для получения подробной информации.

 ПОЛЬЗОВАТЕЛЬСКИЕ НАСТРОЙКИ	
ФОРМАТ-ВАТЬ	197
ДАТА/ВРЕМЯ	198
РАЗН. ЧАСОВ	199
言語/LANG.	200
НАСТРОЙКИ МОЕГО МЕНЮ	200
ОЧИСТКА СЕНСОРА	202
ВОССТАНОВИТЬ	203
 НАСТРОЙКИ ЗВУКА	
ч. СРАБАТЫВАНИЕ СИГНАЛА AF	204
ч. СРАБАТ.СИГН.АВТОСПУСКА	205
УРОВ. ГРОМКОСТИ	205
ГРОМКСТЬ НАУШНИКОВ	206
ГРОМК. ЗАТВ.	206
ЗВУК ЗАТВОРА	207
ГРОМК. ВОСП.	207

 НАСТРОЙКИ ЭКРАНА	
ЯРК.ВИДОИСКАТЕЛЯ	208
ЦВЕТ EVF	209
ЯРК. ЖК	209
ЦВЕТ LCD	210
ОТОБР. ИЗОБ.	210
1/2 АВТОПОВОРОТ EVF	211
ПРЕДВ.ПРОСМ.ЭКСП./БАЛ. БЕЛ.В РУЧ.РЕЖ.	211
ЭФФ.ИЗОБ.ДЛЯ ПРЕДВ. ПРОСМ.	212
РАМКА КАДРИР.	213
АВТОПОВ.-ПРОСМ.	214
2/2 ЕДИНИЦЫ ШКАЛЫ ФОКУ- СИРОВКИ	215
ОТОБР.ПОЛЬЗ.НАСТР	216

<b>НАСТРОЙКА КНОПОК / ДИСКОВ</b>		
	НАСТРОЙКА РЫЧАГА ФОКУСИРОВКИ	218
	РЕД./СОХР. БЫСТР. МЕНЮ	219
	НАСТР. КНОПКИ Fn/АЭ-Б/АФ-Б	221
1/2	НАСТР. СЕЛЕКТОРНОЙ КНОПКИ	223
	НАСТР.ДИСКА УПР.	223
	НАСТРОЙКА ДИСКА ISO (H)	224
	ЗАТВОР ПО АФ	224
	ЗАТВОР ПО АЭ	225
	СНИМ.БЕЗ ОБЪЕКТИВА	225
2/2	ФОКУСИР. КОЛЬЦО	226
	РЕЖ.БЛОКИР.АЭ/АФ	226
	НАСТР. ДИАФРАГМЫ	227
<b>УПРАВЛЕНИЕ ПИТАНИЕМ</b>		
	АВТО ВЫКЛ.	228
	ЭФФЕКТИВНОСТЬ	229
<b>НАСТРОЙКИ СОХРАНЕНИЯ ДАННЫХ</b>		
	НОМЕР КАДРА	230
	СОХР ИСХ ИЗОБРАЖ	231
	РЕДАКТ. ИМЯ ФАЙЛА	232
	НАСТ. ГН. КАРТЫ (НЕП. ИЗ.)	232
	ГНЕЗДО ПЕРЕКЛ. (ПОСЛ.)	233
	РАСПОЛ. ЦЕЛЕВ. ФАЙЛА ВИДЕО	233
<b>НАСТРОЙКА СОЕДИНЕНИЯ</b>		
	НАСТРОЙКИ WI-FI	234
	НАСТР.АВТОСОХР	235
	НАСТР. ГЕОТЕГИНГА	235
	НАСТ.ПОДК.ПРИНТ. instax	236



## Содержание

Введение .....	ii
Для получения последней информации.....	ii
Список меню .....	iv
Меню съемки .....	iv
Меню просмотра .....	v
Меню настройки .....	vi
Прилагаемые принадлежности.....	xix
Об этом руководстве .....	xx
Символы и условные обозначения .....	xx
Терминология.....	xx

### **1** Перед началом работы **1**

Компоненты фотокамеры .....	2
Селектор .....	4
Регулятор фокусировки .....	4
Регуляторы выдержки и чувствительности.....	4
Диск привода.....	5
Диск замера экспозиции.....	5
Диск коррекции экспозиции .....	5
Диски управления.....	6
Индикатор.....	7
ЖК-монитор .....	8
Фокусировка видоискателя .....	9
Наглазник .....	9
Информация на дисплее фотокамеры.....	10
Электронный видоискатель.....	10
ЖК-монитор .....	12





Выбор режима отображения .....	14
Регулировка яркости дисплея .....	15
Экран видоискателя .....	15
Кнопка DISP/BACK.....	16
Двойное отображение.....	17
Пользовательская настройка стандартного дисплея.....	18
Использование меню.....	21



## **2 Первые шаги 23**

Присоединение ремешка .....	24
Присоединение объектива .....	26
Зарядка аккумулятора .....	28
Установка аккумулятора .....	32
Установка карт памяти.....	35
Использование двух карт памяти.....	37
Совместимые карты памяти.....	38
Включение и выключение фотокамеры .....	40
Проверка уровня заряда батареи.....	41
Настройка основных параметров.....	42
Выбор другого языка.....	44
Изменение времени и даты .....	44

## **3 Основные функции съемки и просмотра 45**







Фотосъемка (режим P).....	46
 Просмотр фотографий .....	49
 Удаление снимков.....	50

## **4 Запись видеороликов и воспроизведение 51**

 Запись видеороликов.....	52
Регулировка настроек видео.....	55
 Просмотр видеороликов .....	56

## **5 Фотосъемка 59**

Режимы P, S, A и M .....	60
Режим P: Программная АЭ .....	60
Режим S: Автоматическая экспозиция с приоритетом выдержки.....	62
Режим A: Автоматическая экспозиция с приоритетом диафрагмы .....	67
Режим M: Ручная экспозиция.....	70
<b>Автофокусировка.....</b>	<b>72</b>
Режим фокусировки .....	73
Параметры автофокусировки (режим АФ).....	75
Выбор точки фокусировки.....	77
<b>Ручная фокусировка.....</b>	<b>82</b>
Проверка фокусировки .....	84
<b>ISO Чувствительность.....</b>	<b>86</b>
Автоматическая чувствительность (А) .....	87
 <b>Экспозамер.....</b>	<b>88</b>
 <b>Коррекция экспозиции.....</b>	<b>89</b>
С (польз.).....	89
<b>Блокировка фокуса/экспозиции.....</b>	<b>90</b>
Кнопки AF-L и AE-L.....	91
<b>ВКТ Брекетинг.....</b>	<b>92</b>
 БРЕК. С АВТОМ. ЭКСПОЗ.....	93

 БРЕКЕТИНГ ПО ISO .....	93
 БРЕКЕТ. С МОДЕЛ. ПЛЕНКИ .....	93
 БАЛ.БЕЛ. ВКТ .....	94
 БРЕКЕТ. С ДИНАМ. ДИАП. ....	94
 Непрерывная съемка (режим серийной съемки) .....	95
 Мультиэкспозиции .....	97
<b>ADV. Расширенные фильтры .....</b>	<b>99</b>
Параметры расширенного фильтра.....	100
 Панорамы .....	101
<b>Фотосъемка со вспышкой.....</b>	<b>105</b>
Настройки вспышки .....	107

## **6 Меню съемки 111**

 <b>НАСТРОЙКИ КАЧЕСТВА ИЗОБРАЖЕНИЯ .....</b>	<b>112</b>
РАЗМЕР ИЗОБР.....	113
КАЧЕСТВО ИЗОБР.....	114
ЗАПИСЬ В RAW .....	115
МОДЕЛИРОВ. ПЛЕНКИ.....	116
ЭФФЕКТ ЗЕРНИСТОСТИ.....	118
ДИНАМИЧ. ДИАПАЗОН.....	119
БАЛАНС БЕЛОГО.....	120
ТОН СВЕТОВ.....	124
ТОН ТЕНЕЙ .....	124
ЦВЕТ.....	125
РЕЗКОСТЬ.....	125
СНИЖЕНИЯ ШУМА.....	126
СНИЖ.ШУМ.ДЛ.ЭКСП.....	126

ОПТИМ.МОДУЛ.СВЕТА.....	127
ЦВЕТ.ПРОСТР.....	127
КАРТИРОВАНИЕ ПИКСЕЛЕЙ.....	128
ВЫБЕР.ПОЛЬЗ.НАСТР .....	129
РЕД/СОХР.ПОЛ.НАСТР .....	129
<b>AF MF НАСТРОЙКА AF/MF.....</b>	<b>131</b>
ЗОНА ФОКУСИРОВКИ.....	131
РЕЖИМ AF.....	132
ПОЛЬЗ. НАСТР. АФ-Н .....	133
ЭКРАН ТОЧКИ АФ.....	138
КОЛ-ВО ТОЧЕК ФОКУСИРОВКИ .....	138
ПРЕДВАРИТЕЛ. АФ .....	139
ПОДСВЕТКА АФ .....	139
НАСТР. РАСПОЗН. ЛИЦ/ГЛАЗ.....	140
AF+MF .....	142
ПОМОЩЬ РУЧН.ФОК.....	143
ПРОВЕРКА ФОКУСА.....	143
ВЗ.БЛОК.ТОЧ.АЭ И ЗОНУ ФОК .....	144
НАСТР .МГНОВЕН. АФ.....	144
ШКАЛА ГЛУБ. ПОЛЯ РЕЗКОСТИ.....	145
ПРИОР. СПУСКА/ФОК.....	145
<b>📷 НАСТРОЙКА СЪЕМКИ.....</b>	<b>146</b>
НАСТРОЙКА ПРИВОДА .....	146
ТАЙМЕР .....	148
ИНТЕРВ.СЪЕМКА ПО ТАЙМ.....	149
ТИП ЗАТВОРА.....	151
РЕЖ.СТАБИЛИЗАЦИИ .....	152
АВТОНАСТРОЙКА ISO.....	153

НАСТР.ПЕР.К-ЦА.....	154
БЕСПРОВ.СВЯЗЬ.....	157
<b>⚡ НАСТРОЙКА ВСПЫШКИ.....</b>	<b>158</b>
НАСТРОЙКА ФУНКЦИИ ВСПЫШКИ.....	158
УДАЛ.ЭФ.КРАСН.ГЛАЗ.....	159
РЕЖИМ БЛОКА TTL.....	160
НАСТРОЙКА ИНДИКАТОРА.....	161
ГЛАВНЫЕ НАСТРОЙКИ.....	161
НАСТРОЙКА СН.....	162
<b>📺 НАСТРОЙКИ ВИДЕО.....</b>	<b>163</b>
РЕЖИМ ВИДЕО.....	163
РЕЖИМ АФ ДЛЯ ВИДЕО.....	164
ОТОБР. ИНФОРМ. ВЫВОДА HDMI.....	164
ВЫВОД ВИДЕО 4К.....	165
РЕГУЛ. УРОВНЯ МИКРОФОНА.....	166
УПРАВЛЕНИЕ ЗАПИСЬЮ HDMI.....	166

## **7 Воспроизведение и меню просмотра 167**

Дисплей воспроизведения.....	168
Кнопка DISP/BACK.....	170
Просмотр фотографий.....	172
Увеличение при воспроизведении.....	173
Многокадровый просмотр.....	173
<b>📺 Меню просмотра.....</b>	<b>174</b>
ГНЕЗДО ПЕРЕКЛ.....	174
КОНВЕРТАЦИЯ RAW.....	175
УДАЛИТЬ.....	178
КАДРИРОВАНИЕ.....	181

ИЗМЕНИТЬ РАЗМЕР .....	182
ЗАЩИТИТЬ.....	183
ПОВОРОТ КАДРА.....	184
УДАЛ.ЭФ.КРАСН.ГЛАЗ.....	185
КОПИРОВАТЬ.....	186
БЕСПРОВ.СВЯЗЬ .....	187
СЛАЙД ШОУ .....	187
ПОМОЩЬ ФОТОАЛЬБ.....	188
АВТОСОХР. НА ПК.....	190
РАСПЕЧАТАТЬ (DPOF).....	191
ПЕЧАТЬ ПРИНТЕРА instax.....	193
СООТНОШЕНИЕ.....	194

## **8 Меню настройки 195**

<b>☑ ПОЛЬЗОВАТЕЛЬСКИЕ НАСТРОЙКИ .....</b>	<b>196</b>
ФОРМАТ-ВАТЬ.....	197
ДАТА/ВРЕМЯ.....	198
РАЗН. ЧАСОВ.....	199
<b>言語/LANG</b> .....	200
НАСТРОЙКИ МОЕГО МЕНЮ.....	200
ОЧИСТКА СЕНСОРА.....	202
ВОССТАНОВИТЬ .....	203
<b>☑ НАСТРОЙКИ ЗВУКА.....</b>	<b>204</b>
ч. СРАБАТЫВАНИЕ СИГНАЛА AF .....	204
ч. СРАБАТ.СИГН.АВТОСПУСКА.....	205
УРОВ. ГРОМКОСТИ .....	205
ГРОМКСТЬ НАУШНИКОВ.....	206
ГРОМК. ЗАТВ.....	206

ЗВУК ЗАТВОРА.....	207
ГРОМК. ВОСП.....	207
<b>■ НАСТРОЙКИ ЭКРАНА .....</b>	<b>208</b>
ЯРК.ВИДОИСКАТЕЛЯ.....	208
ЦВЕТ EVF .....	209
ЯРК. ЖК.....	209
ЦВЕТ LCD .....	210
ОТОБР. ИЗОБ. ....	210
АВТОПОВОРОТ EVF .....	211
ПРЕДВ.ПРОСМ.ЭКСП./БАЛ.БЕЛ.В РУЧ.РЕЖ.....	211
ЭФФ.ИЗОБ.ДЛЯ ПРЕДВ.ПРОСМ. ....	212
РАМКА КАДРИР.....	213
АВТОПОВ.-ПРОСМ. ....	214
ЕДИНИЦЫ ШКАЛЫ ФОКУСИРОВКИ.....	215
ОТОБР.ПОЛЬЗ.НАСТР.....	216
<b>■ НАСТРОЙКА КНОПОК/ДИСКОВ.....</b>	<b>218</b>
НАСТРОЙКА РЫЧАГА ФОКУСИРОВКИ .....	218
РЕД./СОХР. БЫСТР. МЕНЮ .....	219
НАСТР. КНОПКИ Fn/АЭ-Б/АФ-Б.....	221
НАСТР. СЕЛЕКТОРНОЙ КНОПКИ.....	223
НАСТР.ДИСКА УПР. ....	223
НАСТРОЙКА ДИСКА ISO (H) .....	224
ЗАТВОР ПО АФ.....	224
ЗАТВОР ПО АЭ .....	225
СНИМ. БЕЗ ОБЪЕКТИВА.....	225
ФОКУСИР. КОЛЬЦО .....	226
РЕЖ.БЛОКИР.АЭ/АФ .....	226
НАСТР. ДИАФРАГМЫ.....	227

<b>☑</b> УПРАВЛЕНИЕ ПИТАНИЕМ.....	228
АВТО ВЫКЛ.....	228
ЭФФЕКТИВНОСТЬ.....	229
<b>☑</b> НАСТРОЙКИ СОХРАНЕНИЯ ДАННЫХ.....	230
НОМЕР КАДРА.....	230
СОХР ИСХ ИЗОБРАЖ.....	231
РЕДАКТ. ИМЯ ФАЙЛА.....	232
НАСТ. ГН. КАРТЫ (НЕП. ИЗ.).....	232
ГНЕЗДО ПЕРЕКЛ. (ПОСЛ.).....	233
РАСПОЛ. ЦЕЛЕВ. ФАЙЛА ВИДЕО.....	233
<b>☑</b> НАСТРОЙКА СОЕДИНЕНИЯ.....	234
НАСТРОЙКИ WI-FI.....	234
НАСТР.АВТОСОХР.....	235
НАСТР. ГЕОТЕГИНГА.....	235
НАСТ.ПОДК.ПРИНТ. instax.....	236

## **9 Ярлыки 237**

Опции ярлыков.....	238
Кнопка Q (быстрое меню).....	239
Отображение быстрого меню.....	239
Просмотр и изменение настроек.....	241
Редактирование быстрого меню.....	242
Кнопки Fn (функция).....	244
Назначение функций для функциональных кнопок.....	246
<b>MY</b> МОЕ МЕНЮ.....	248
НАСТРОЙКИ МОЕГО МЕНЮ.....	248



<b>10</b>	<b>Периферийные устройства и дополнительные принадлежности</b>	<b>251</b>
	Внешние вспышки .....	252
	Настройки вспышки .....	253
	РАЗЪЕМ СИНХРОНИЗАЦИИ .....	255
	ПОСТАВЛЯЕМАЯ ВСПЫШКА .....	257
	ВСПЫШКА, МОНТИРУЕМАЯ В БАШМАК .....	259
	ГЛАВНЫЙ(ОПТИЧЕСКИЙ) .....	263
	<b>Вертикальные ручки усилителя мощности .....</b>	<b>268</b>
	Использование VPB-XT2 .....	269
	Зарядка батарей .....	271
	<b>Объективы .....</b>	<b>272</b>
	Части объектива .....	272
	Снятие крышек объектива .....	273
	Присоединение бленд объектива .....	273
	Объективы с кольцами диафрагмы .....	274
	Объективы без колец диафрагмы .....	275
	Объективы с O.I.S. Переключатели .....	275
	Объективы с ручной фокусировкой .....	276
	Уход за объективом .....	277
<b>11</b>	<b>Соединения</b>	<b>279</b>
	<b>Выход HDMI .....</b>	<b>280</b>
	Подключение к HDMI-устройствам .....	280
	Съемка .....	281
	Воспроизведение .....	281
	<b>Беспроводная передача .....</b>	<b>282</b>
	Беспроводные соединения: Смартфоны .....	282

Беспроводные соединения: Компьютеры.....	283
<b>Подключение к компьютеру через USB.....</b>	<b>284</b>
Windows .....	284
Macintosh.....	284
Подключение фотокамеры.....	285
<b>Принтеры instax SHARE .....</b>	<b>288</b>
Установка соединения.....	288
Печать снимков.....	289

## **12 Технические примечания 291**

Аксессуары от FUJIFILM.....	292
В целях безопасности .....	296
Уход за изделием.....	309
Очистка сенсора изображения .....	310
Просмотр версии ПО.....	311
Поиск и устранение неисправностей.....	312
Предупреждающие сообщения и индикация .....	320
Емкость карты памяти .....	324
Технические характеристики .....	325

## Прилагаемые принадлежности

В комплект фотокамеры входит следующее:

- Аккумуляторная батарея NP-W126S
- Зарядное устройство BC-W126
- Вспышка EF-X8, устанавливаемая на башмак для принадлежностей
- Защитная крышка
- Металлические зажимы для ремня (× 2)
- Инструмент для присоединения зажимов
- Защитные крышки (× 2)
- Плечевой ремень
- Крышка гнезда «горячий башмак» (поставляется прикрепленной к «горячему башмаку»)
- Крышка синхроразъема (поставляется прикрепленной к камере)
- Крышка разъема для батарейного блока с вертикальным хватом (поставляется прикрепленной к фотокамере)
- *Руководство пользователя* (данное руководство)



Если Вы приобрели объектив в комплекте, убедитесь, что объектив входит в комплект.

## Об этом руководстве

Данное руководство содержит инструкции для использования Вашей цифровой фотокамеры FUJIFILM X-T2. Обязательно прочтите и поймите содержание руководства, прежде чем продолжить.

### Символы и условные обозначения

В данном руководстве используются следующие символы:



Информация, которую следует прочитать, чтобы предотвратить повреждение продукта.



Дополнительная информация, которая может быть полезна при использовании изделия.



Страницы, на которых можно найти соответствующую информацию.

Пункты меню и другие надписи на дисплеях показаны **жирным шрифтом**. Иллюстрации показаны только для наглядности; рисунки могут быть упрощены в то время, как снимки не обязательно сделаны с помощью данной модели фотокамеры, описанной в настоящем руководстве.

### Терминология

Дополнительные карты памяти SD, SDHC и SDXC, которые фотокамера использует для хранения фотографий, называются «картами памяти». Электронный видеискатель может называться «ЭВ», а ЖК-монитор - «ЖКМ».

XX

# Перед началом работы



# Компоненты фотокамеры

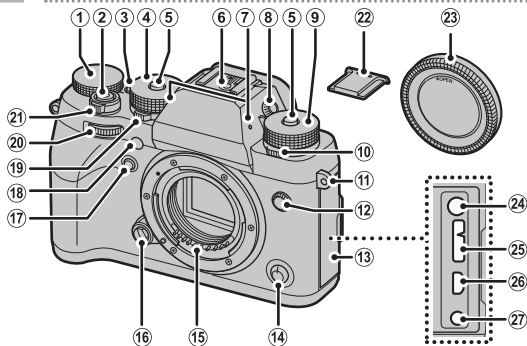

- |  |  |  |  |
|--|--|--|--|
| ① Диск коррекции экспозиции ...5, 89                         | ⑩ Кнопка спуска затвора..... 48                              | ⑩ Кнопка Fn1 ..... 244                                       | ⑩ Кнопка Fn2 ..... 244                                       |
| ② Кнопка Fn1 ..... 244                                       | ⑪ Диск затвора..... 4, 62, 70                                | ⑪ Разблокировка диска..... 4                                 | ⑪ «Горячий башмак» ..... 105                                 |
| ③ Кнопка Fn2 ..... 244                                       | ⑫ Микрофон..... 166  | ⑫ Управление диоптрийной поправкой..... 9                    | ⑫ Диск регулировки чувствительности ..... 4, 86, 224         |
| ④ Диск затвора..... 4, 62, 70                                | ⑬ «Горячий башмак» ..... 105                                 | ⑬ Диск замера ..... 5, 88                                    | ⑬ Передний диск управления ... 6, 223                        |
| ⑤ Разблокировка диска..... 4                                 | ⑭ Диск замера ..... 5, 88                                    | ⑭ Переключатель <b>ON/OFF</b> ..... 40                       | ⑭ Крышка «Горячего башмака»... 105                           |
| ⑥ «Горячий башмак» ..... 105                                 | ⑮ Переключатель <b>ON/OFF</b> ..... 40                       | ⑮ Крышка «Горячего башмака»... 105                           | ⑮ Защитная крышка..... 26                                    |
| ⑦ Микрофон..... 166  | ⑯ Крышка «Горячего башмака»... 105                           | ⑯ Защитная крышка..... 26                                    | ⑯ Гнездо для микрофона (ø3,5 мм) ..... 53                    |
| ⑧ Управление диоптрийной поправкой..... 9                    | ⑰ Защитная крышка..... 26                                    | ⑰ Гнездо для микрофона (ø3,5 мм) ..... 53                    | ⑰ Микроразъем USB (микро B) USB 3.0/USB 2.0..... 31, 66, 285 |
| ⑨ Диск регулировки чувствительности ..... 4, 86, 224         | ⑱ Гнездо для микрофона (ø3,5 мм) ..... 53                    | ⑱ Микроразъем USB (микро B) USB 3.0/USB 2.0..... 31, 66, 285 | ⑱ Микроразъем HDMI (min D)..... 280                          |
| ⑩ Кнопка спуска затвора..... 48                              | ⑳ Микроразъем USB (микро B) USB 3.0/USB 2.0..... 31, 66, 285 | ⑳ Микроразъем HDMI (min D)..... 280                          | ⑳ Разъем дистанционного спуска (ø2,5 мм) ..... 66            |
| ⑪ Диск затвора..... 4, 62, 70                                | ㉑ Разъем дистанционного спуска (ø2,5 мм) ..... 66            |  |  |
| ⑫ Микрофон..... 166  |  |  |  |
| ⑬ «Горячий башмак» ..... 105                                 |  |  |  |
| ⑭ Диск замера ..... 5, 88                                    |  |  |  |
| ⑮ Переключатель <b>ON/OFF</b> ..... 40                       |  |  |  |
| ⑯ Крышка «Горячего башмака»... 105                           |  |  |  |
| ⑰ Защитная крышка..... 26                                    |  |  |  |
| ⑱ Гнездо для микрофона (ø3,5 мм) ..... 53                    |  |  |  |
| ⑲ Микроразъем USB (микро B) USB 3.0/USB 2.0..... 31, 66, 285 |  |  |  |
| ⑳ Микроразъем HDMI (min D)..... 280                          |  |  |  |
| ㉑ Разъем дистанционного спуска (ø2,5 мм) ..... 66            |  |  |  |

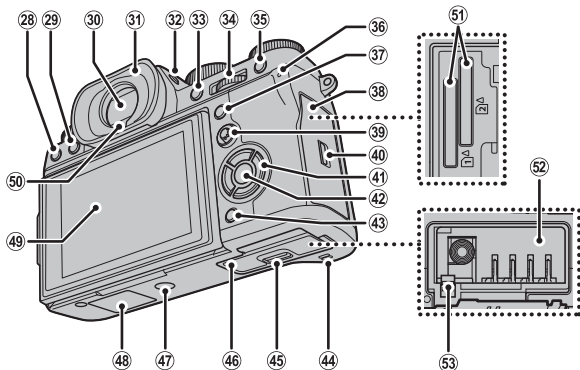



- |    |   |             |    |  |               |
|----|---|-------------|----|--|---------------|
| 28 | 🗑️ кнопка (удалить) .....                           | 50          | 41 | Кнопки селектора .....                             | 4, 223        |
| 29 | ▶️ кнопка (воспроизведение) .....                   | 49          | 42 | Кнопка <b>MENU/OK</b> .....                        | 4, 21         |
| 30 | Электронный видоискатель (EVF) .....                | 10, 14, 15  | 43 | Кнопка <b>DISP</b> (дисплей)/<br><b>BACK</b> ..... | 16, 170       |
| 31 | Наглазник .....                                     | 9           | 44 | Динамик .....                                      | 56            |
| 32 | Кнопка <b>VIEW MODE</b> .....                       | 14          | 45 | Защелка крышки отсека<br>батареи .....             | 32            |
| 33 | Кнопка <b>AE-L</b> (блокировка<br>экспозиции) ..... | 91          | 46 | Крышка батарейного<br>отсека .....                 | 32            |
| 34 | Задний диск управления ...                          | 6, 172, 223 | 47 | Гнездо для штатива                                 |               |
| 35 | Кнопка <b>AF-L</b> (блокировка<br>фокуса) .....     | 91          | 48 | Крышка разъема батарейного<br>блока .....          | 268           |
| 36 | Индикатор .....                                     | 7, 31       | 49 | ЖК-дисплей .....                                   | 8, 12, 14, 15 |
| 37 | Кнопка <b>Q</b> (быстрое меню) .....                | 239         | 50 | Датчик видоискателя .....                          | 14            |
| 38 | Крышка гнезда для карты<br>памяти .....             | 35          | 51 | Слоты для карт<br>памяти 1 и 2 .....               | 35            |
| 39 | Регулятор фокусировки<br>(ручка фокусировки) .....  | 4, 78, 218  | 52 | Батарейный отсек .....                             | 32            |
| 40 | Защелка крышки гнезда для<br>карты памяти .....     | 35          | 53 | Защелка батарейного отсека ...                     | 34            |

## Селектор

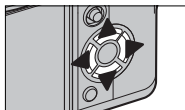
Нажмите селектор вверх (▲), вправо (▶), вниз (▼) или влево (◀), чтобы выделять элементы.



## Блокировка управления

Чтобы избежать непреднамеренного использования селектора и кнопки **Q** во время съемки, нажмите **MENU/OK** до появления . Элементы управления можно разблокировать, нажимая **MENU/OK** до тех пор, пока не исчезнет .

## Регулятор фокусировки

Наклоните или нажмите ручку фокусировки, чтобы выбрать зону фокусировки.

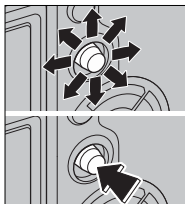

## Регуляторы выдержки и чувствительности

Нажмите фиксатор блокировки диска, чтобы освободить диск перед тем, как повернуть его в нужное положение. Нажмите фиксатор еще раз, чтобы зафиксировать диск на месте.

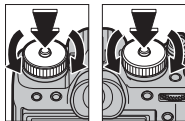

Чувствительность      Скорость затвора



## Диск привода

Поверните диск, чтобы выбрать один из следующих режимов привода.

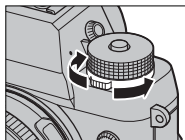

Режим		Режим	
Видеоролик	52	<b>S</b> Одиночный кадр	46
<b>BKT</b> Брекетинг	92	Мультиэкспозиция	97
<b>CH</b> Быстрая серия	95	<b>ADV.</b> Расшир. фильтр	99
<b>CL</b> Низкоскоростная серия		Панорама	101

## Диск замера экспозиции

Поверните диск, чтобы выбрать режим замера экспозиции.

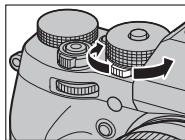

## Диск коррекции экспозиции

Поверните диск, чтобы выбрать величину коррекции экспозиции.

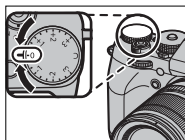

## Диски управления

Поверните или нажмите на командные диски, чтобы:

### Передний диск управления

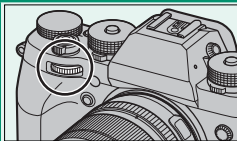

### Задний диск управления

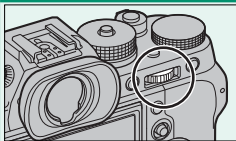

#### Поверните



Отрегулируйте диафрагму или, если **C** выбрано диском коррекции экспозиции, коррекцию экспозиции или просмотрите другие снимки во время воспроизведения.

Выберите нужную комбинацию выдержки и диафрагмы (программное смещение), выдержку тонкой настройки, отрегулируйте настройки в быстром меню, выберите размер фокусирующей рамки, уменьшение или увеличение или полнокадровый или многокадровый просмотр.

#### Нажмите



Переключайтесь между диафрагмой и коррекцией экспозиции, когда выбран параметр **C** с помощью диска коррекции экспозиции.

Увеличивайте выбранную зону фокусировки или (в режиме воспроизведения) активную точку фокусировки. Нажмите и удерживайте, чтобы выбрать дисплей фокусировки ручного режима фокусировки.

## Индикатор

Когда видоискатель не используется, состояние фотокамеры отображается индикатором.

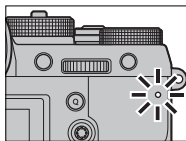

Индикатор	Состояние фотокамеры
Горит зеленым цветом	Фокус заблокирован.
Мигает зеленым цветом	Предупреждение фокуса или экспозиции. Можно производить фотосъемку.
Мигает зеленым и оранжевым цветом	Запись фотографий. Можно сделать дополнительные снимки.
Горит оранжевым цветом	Запись фотографий. В данное время нельзя делать дополнительные снимки.
Мигает оранжевым цветом	Вспышка заряжается. Вспышка не сработает при фотографировании.
Мигает красным цветом	Ошибка объектива или памяти.



На дисплее также могут отобразиться предупреждающие сообщения.

## ЖК-монитор

ЖК-монитор можно наклонить для обеспечения комфортного просмотра, но будьте внимательны и не прикасайтесь к проводам и не зажимайте пальцы или другие объекты за монитором. Прикосновение к проводам может привести к сбою в работе фотокамеры.

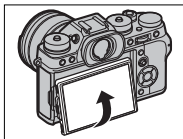

### «Вертикальная» (книжная) ориентация

Когда фотокамера поворачивается для съемки в «вертикальной» (книжной) ориентации, можно наклонить дисплей, как показано на рисунке. Это особенно полезно при съемке с низких или высоких углов.

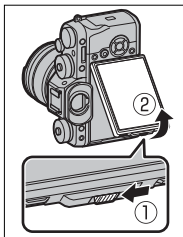

 Держите фотокамеру, как показано, при фотосъемке в «вертикальной» (книжной) ориентации с высоких углов.

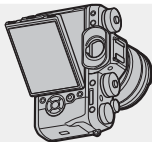

## Фокусировка видоискателя

Фотокамера оборудована диоптрийной поправкой в диапазоне от  $-4$  до  $+2$  м<sup>-1</sup> для того, чтобы можно было приспособить ее к индивидуальным различиям зрения. Поворачивайте управление диоптрийной поправкой, пока дисплей видоискателя не будет четко сфокусированным.

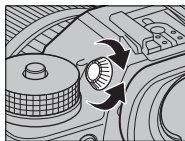

## Наглазник

Чтобы снять наглазник, нажмите нижнюю часть внутрь обоими большими пальцами и сдвиньте наглазник вверх.

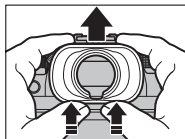

## Информация на дисплее фотокамеры

В данном разделе перечислены индикаторы, которые могут быть отображены во время съемки.

Для наглядности дисплеи отображаются со всеми горящими индикаторами.

### Электронный видоискатель

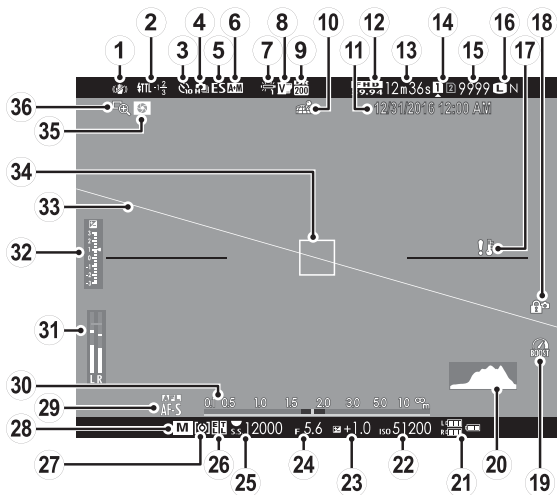

- |  |  |
|--|--|
| ① Режим IS..... 152                                      | ⑱ Блокировка управления..... 4   |
| ② Режим вспышки (TTL)..... 107                           | ⑲ Режим усиления..... 229  |
| Коррекция вспышки ..... 107                              | ⑳ Гистограмма..... 20  |
| ③ Индикатор автоспуска ..... 148                         | ㉑ Уров. заряда батареи..... 41   |
| ④ Непрерывный режим ..... 95                             | ㉒ Чувствительность ..... 86  |
| ⑤ Тип затвора..... 151                                   | ㉓ Коррекция экспозиции..... 89   |
| ⑥ Индикатор АФ+РФ ..... 142                              | ㉔ Диафрагма..... 61, 67, 70  |
| ⑦ Баланс белого..... 120                                 | ㉕ Скорость затвора..... 61, 62, 70   |
| ⑧ Моделирование пленки..... 116                          | ㉖ Блокировка АЭ..... 91, 225   |
| ⑨ Динамический диапазон ..... 119                        | Блокировка TTL..... 160, 222, 247  |
| ⑩ Состояние загрузки данных о<br>местоположении..... 235 | ㉗ Экспомер ..... 88  |
| ⑪ Дата и время..... 42, 198, 199                         | ㉘ Режим съемки..... 60   |
| ⑫ Режим видео..... 52, 163                               | ㉙ Режим фокусировки <sup>†</sup> ..... 73  |
| ⑬ Оставшееся время ..... 52                              | ⑳ Индикатор расстояния..... 84   |
| ⑭ Опции для гнезда карты<br>памяти..... 37, 232          | ㉑ Уровень записи..... 166  |
| ⑮ Количество доступных<br>кадров* ..... 324              | ㉒ Индикатор экспозиции..... 70, 89   |
| ⑯ Качество и размер<br>изображения..... 113, 114         | ㉓ Виртуальный горизонт..... 19   |
| ⑰ Температурное<br>предупреждение..... 323               | ㉔ Фокусировочная рамка ..... 77, 90  |
|  | ㉕ Предварительный просмотр<br>глубины резко изображаемого<br>пространства ..... 68, 84 |
|  | ㉖ Проверка фокуса..... 84, 143   |

\* Отображается «9999» при наличии места для более 9999 кадров.

† Также может отображаться индикатор в фокусе (⦿) или индикатор ручной фокусировки (MF).

## Блокировка управления

При нажатии заблокированного управления отображается символ .



# ЖК-монитор

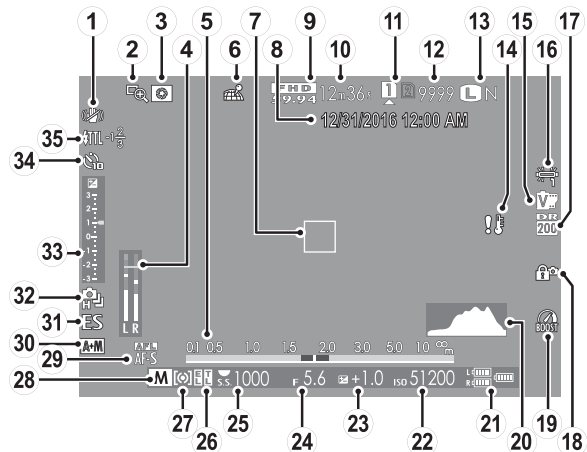



① Режим IS.....	152	⑩ Баланс белого.....	120
② Проверка фокуса.....	84, 143	⑪ Динамический диапазон.....	119
③ Предварительный просмотр глубины резко изображаемого пространства.....	68, 84	⑫ Блокировка управления.....	4
④ Уровень записи.....	166	⑬ Режим усиления.....	229
⑤ Индикатор расстояния.....	84	⑭ Гистограмма.....	20
⑥ Состояние загрузки данных о местоположении.....	235	⑮ Уров. заряда батареи.....	41
⑦ Фокусировочная рамка.....	77, 90	⑯ Чувствительность.....	86
⑧ Дата и время.....	42, 198, 199	⑰ Коррекция экспозиции.....	89
⑨ Режим видео.....	52, 163	⑱ Диафрагма.....	61, 67, 70
⑩ Оставшееся время.....	52	⑲ Скорость затвора.....	61, 62, 70
⑪ Опции для гнезда карты памяти.....	37, 232	⑳ Блокировка АЭ.....	91, 225
⑫ Количество доступных кадров *.....	324	Блокировка TTL.....	160, 222, 247
⑬ Качество и размер изображения.....	113, 114	㉑ Экспомер.....	88
⑭ Температурное предупреждение.....	323	㉒ Режим съемки.....	60
⑮ Моделирование пленки.....	116	㉓ Режим фокусировки †.....	73
		⑳ Индикатор АФ+РФ.....	142
		㉒ Тип затвора.....	151
		㉓ Непрерывный режим.....	95
		㉔ Индикатор экспозиции.....	70, 89
		㉕ Индикатор автоспуска.....	148
		㉖ Режим вспышки (TTL).....	107
		Коррекция вспышки.....	107

\* Отображается «9999» при наличии места для более 9999 кадров.

† Также может отображаться индикатор в фокусе (⦿) или индикатор ручной фокусировки (MF).

## Блокировка управления

При нажатии заблокированного управления отображается символ .



## Выбор режима отображения

Нажмите кнопку **VIEW MODE** для переключения между следующими режимами дисплея:

- **SENSOR ДАТ.ВИД.:** При просмотре через видоискатель он включается, ЖК-монитор выключается; если не смотреть через видоискатель, он выключится, а ЖК-монитор включится.
- **ТОЛЬКО EVF:** Видоискатель включен, ЖК-монитор выключен.
- **ТОЛЬКО LCD:** ЖК-монитор включен, видоискатель выключен.
- **ТОЛЬКО EVF + SENSOR:** При просмотре через видоискатель он включится, а если через него не смотреть, он выключится. ЖК-монитор остается выключенным.

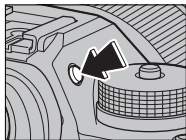

### Датчик видоискателя

Датчик видоискателя может реагировать на другие объекты, кроме глаз или света, направленного непосредственно на датчик.

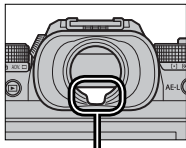

Датчик видоискателя

## Регулировка яркости дисплея

Яркость и оттенок видоискателя и ЖК-монитора можно регулировать, используя элементы в меню **НАСТРОЙКИ ЭКРАНА**. Выберите **ЯРК.ВИДОИСКАТЕЛЯ** или **ЦВЕТ EVF** для регулировки яркости или оттенка видоискателя, **ЯРК. ЖК** или **ЦВЕТ LCD** для выполнения того же самого с ЖК-монитором.

## Экран видоискателя

Когда выбрана опция **ВКЛ** для **НАСТРОЙКИ ЭКРАНА > АВТОПОВОРОТ EVF**, индикаторы в видоискателе автоматически вращаются для соответствия ориентации фотокамеры.

 Индикация на ЖК-мониторе остается неизменной.

## Кнопка DISP/BACK

Кнопка **DISP/BACK** служит для управления отображением индикаторов в видоискателе и на ЖК-мониторе.

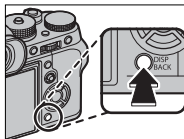

## Видоискатель

Полноэкранный



Стандарт



*Двойной дисплей (только  
ручной режим фокусировки)*

## ЖК-дисплей

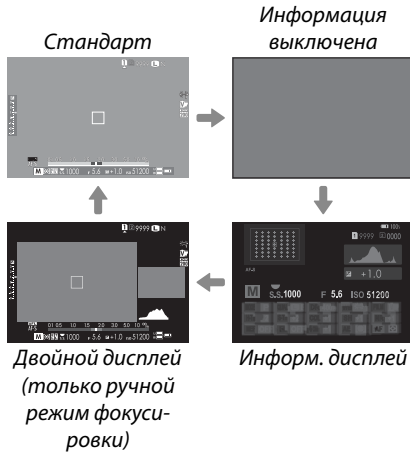

## Двойное отображение

Двойной дисплей состоит из большого полнокадрового окна и малого плана зоны фокусировки.

## Пользовательская настройка стандартного дисплея

Чтобы выбрать пункты, показанные на стандартном дисплее:

### 1 Отобразите стандартные индикаторы.

Нажимайте кнопку **DISP/BACK**, пока не отобразятся стандартные индикаторы.

### 2 Выберите **ОТОБР.ПОЛЬЗ.НАСТР.**

Выберите **НАСТРОЙКИ ЭКРАНА > ОТОБР. ПОЛЬЗ.НАСТР** в меню установки параметров.

### 3 Выберите пункты.

Выделите пункты и нажмите **MENU/OK** для того, чтобы выбрать или отменить выбор.

- РАМКА КАДРИР.
- ЭЛЕКТРОННЫЙ УРОВЕНЬ
- ФОКУСИРОВОЧНАЯ РАМКА
- ИНДИКАТОР РАССТ. АФ
- ИНДИКАТОР РАССТ. РФ
- ГИСТОГРАММА
- РЕЖИМ СЪЕМКИ
- ДИАФР./СКОР.ЗАТВ./ISO
- ОБЩАЯ ИНФОРМАЦИЯ
- Компенс. выдержки (число)
- Компенс. выдержки (шкала)
- РЕЖИМ ФОКУСИРОВКИ
- ЭКСПОЗАМЕР
- ТИП ЗАТВОРА
- ВСПЫШКА
- РЕЖИМ НЕПРЕРЫВНОЙ СЪЕМКИ
- РЕЖИМ ДВОЙНОЙ СТАБ. ИЗОБР.
- БАЛАНС БЕЛОГО
- МОДЕЛИРОВ. ПЛЕНКИ
- ДИНАМИЧ. ДИАПАЗОН
- РЕЖИМ УСИЛЕНИЯ
- ОСТАВШИЕСЯ КАДРЫ
- РАЗМЕР/КАЧ-ВО ИЗОБР.
- РЕЖИМ ВИДЕО И ВРЕМЯ ЗАПИСИ
- РЕГУЛ. УРОВНЯ МИКРОФОНАФ
- УРОВ.ЗАРЯДА БАТАРЕИ
- РАЗБИВКА ПОКАДРОВОЙ СЪЕМКИ

#### 4 Сохраните изменения.

Нажмите **DISP/BACK**, чтобы сохранить изменения.

#### 5 Выйдите из меню.

Нажмите **DISP/BACK**, как требуется для выхода из меню, и вернитесь к экрану режима съемки.

#### Виртуальный горизонт

При выборе **ЭЛЕКТРОННЫЙ УРОВЕНЬ** будет отображаться виртуальный горизонт. Фотокамера расположена ровно, когда две линии перекрываются. Имейте в виду, что виртуальный горизонт может не отображаться, если объектив фотокамеры направлен вверх или вниз.

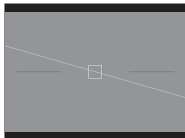

#### Разбивка покaдровой съемки

Включите **РАЗБИВКА ПОКАДРОВОЙ СЪЕМКИ**, чтобы границы кадра можно было лучше видеть на темных фонах.

## Гистограммы

Гистограммы служат для отображения распределения оттенков в изображении. Яркость показана на горизонтальной оси, количество пикселей - на вертикальной оси.

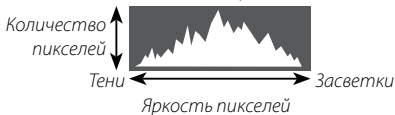

- **Оптимальная экспозиция:** Пиксели распределяются в виде гладкой кривой во всем диапазоне тонов.
- **Переэкспонированный:** Пиксели сосредоточены в правой части графика.
- **Недоэкспонированный:** Пиксели сосредоточены в левой части графика.





## Использование меню

Чтобы открыть меню, нажмите кнопку **MENU/OK**.

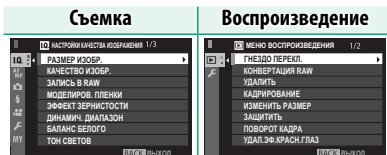
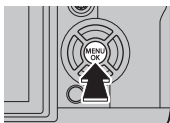

Для навигации по меню:



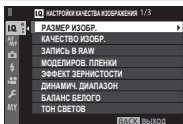



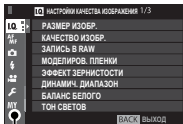

- 1 Нажмите **MENU/OK**, чтобы открыть меню.



- 2 Нажмите селектор влево, чтобы выделить закладку текущего меню.



Закладка

**3** Нажмите селектор вверх или вниз, чтобы выделить вкладку (, , , , , ,  или )  
содержащую нужный элемент.

**4** Нажмите селектор вправо, чтобы поместить курсор в меню.



Используйте передний диск управления для прокрутки меню постранично.

## Первые шаги

# 2

## Присоединение ремешка

Прикрепите к фотокамере зажимы для ремня и затем присоедините ремень.

### 1 Откройте зажим для ремня.

Используйте инструмент для присоединения зажимов, чтобы открыть зажим ремня, убедившись в том, что инструмент и зажим повернуты в показанных направлениях.

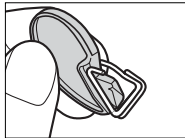
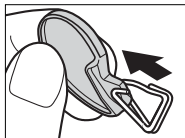

### 2 Установите зажим для ремня на проушину.

Закрепите проушину ремня в отверстии зажима. Извлеките инструмент, удерживая зажим на месте другой рукой.

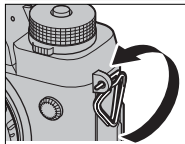
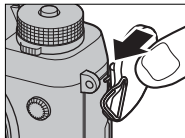

**!** Храните инструмент в надежном месте, поскольку он Вам понадобится для открытия зажимов ремешка при удалении ремешка.

**3 Проденьте зажим через проушину.**

Полностью проверните зажим через проушину, чтобы он закрылся со щелчком.

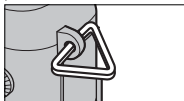
**4 Установите защитную крышку.**

Установите защитную крышку над проушиной, как показано на рисунке, темной стороной крышки в направлении фотокамеры.

**5 Пристегните ремень.**

Вставьте ремень через защитную крышку и зажим для ремня и закрепите, как показано на рисунке.

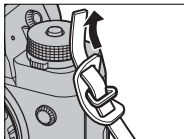

**!** Во избежание падения фотокамеры проследите за тем, чтобы ремешок был правильно закреплен.

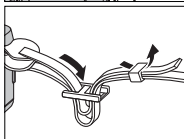

Повторите шаги 1–5 для второй проушины.

## Присоединение объектива

Фотокамеру можно использовать с объективами для байонетного соединения X-mount от FUJIFILM.

Снимите защитную крышку с фотокамеры и заднюю крышку с объектива. Поставьте объектив на байонет, совмещая метки на объективе и фотокамере, а затем поверните объектив до щелчка.



**!** При установке объективов убедитесь, что пыль и прочие посторонние вещества не проникают в фотокамеру, и не касайтесь внутренних частей фотокамеры. Не нажимайте на кнопку фиксатора объектива во время установки объектива и убедитесь, что защелка надежно зафиксирована на своем месте.

**Снятие объективов**

Чтобы снять объектив, выключите фотокамеру, затем нажмите кнопку отсоединения объектива и поверните его, как показано на рисунке.

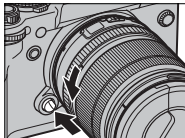

Чтобы на объективе или внутри фотокамеры не скапливалась пыль, закройте крышки объектива и крышку байонета фотокамеры, когда не установлен объектив.

**Объективы и другие дополнительные принадлежности**

Фотокамеру можно использовать с объективами и аксессуарами для байонетного соединения X-mount от FUJIFILM.

## Зарядка аккумулятора

Батарея поставляется в разряженном состоянии. Перед использованием зарядите батарею в прилагаемом зарядном устройстве.

**!** Аккумуляторная батарея NP-W126S поставляется в комплекте с фотокамерой; также можно использовать дополнительные батареи низкой емкости NP-W126. Зарядка занимает около 150 минут.

### 1 Вставьте батарею в зарядное устройство.

Вставьте батарею в зарядное устройство, которое входит в комплект поставки, как показано на рисунке.

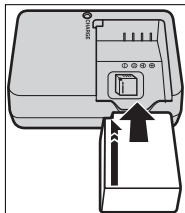

### 2 Вставьте зарядное устройство в розетку.

Вставьте зарядное устройство в розетку в помещении. Загорится индикатор зарядки.

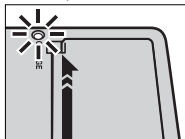

### 3 Зарядите батарею.

Выньте батарею после окончания зарядки.



**Индикатор зарядки**

Индикатор зарядки показывает состояние заряда батареи следующим образом:

Индикатор зарядки	Состояние батареи	Действие
 <p>Выключено</p>	Батарея не вставлена.	Вставьте батарею.
	Батарея полностью заряжена.	Извлеките батарею.
Вкл.	Зарядка батареи.	—
Мигает	Неисправность батареи.	Выньте зарядное устройство из розетки и извлеките батарею.



Входящий в комплект кабель питания переменного тока предназначен для использования исключительно с поставляемым зарядным устройством. Не используйте прилагаемое зарядное устройство с другими кабелями и не используйте прилагаемый кабель с другими устройствами.

Не наклеивайте этикетки и другие предметы на батарею. Несоблюдение этой меры предосторожности может привести к тому, что батарею нельзя будет вынуть из фотокамеры.

Не замыкайте контакты батареи. Батарея может перегреться. Прочтите предостережения в разделе «Батарея и источник питания».

Используйте только те зарядные устройства, которые предназначены для использования с этой батареей. Невыполнение этого требования может привести к выходу устройства из строя.

Не удаляйте с батареи этикетки и не пытайтесь поломать или отделить внешний корпус.

Батарея постепенно разряжается, даже если она не используется. Зарядите батарею за один или два дня до использования. Если батарея не держит заряд, подошел конец ее срока службы и ее следует заменить.

Выньте зарядное устройство из розетки, если оно не используется.

Удаляйте загрязнения с контактов батареи мягкой сухой тканью. Несоблюдение этого требования может помешать зарядке батареи.

Имейте в виду, что время зарядки увеличивается при низких температурах.

**Зарядка с помощью компьютера**

Батарея также заряжается, если фотокамера подключена к компьютеру. Выключите фотокамеру, вставьте батарею, подсоедините кабель USB, как показано на рисунке, убедившись, что разъемы полностью вставлены. Время зарядки, составляющее примерно 300 минут, не зависит от типа используемого кабеля.

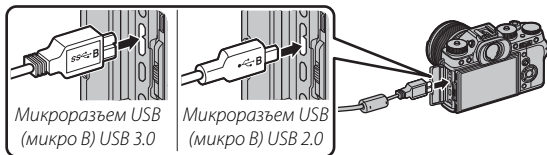

Состояние зарядки показано индикатором.

<b>Индикаторная лампа</b>	<b>Состояние батареи</b>
Вкл.	Зарядка батареи
Выключено	Зарядка закончена
Мигает	Неисправность батареи

Подключайте фотокамеру непосредственно к компьютеру; не используйте концентратор USB или клавиатуру. Зарядка прекращается, если компьютер переходит в спящий режим; чтобы возобновить зарядку, включите компьютер и отсоедините и снова подключите кабель USB. Зарядка может не поддерживаться в зависимости от модели компьютера, настроек компьютера и текущего состояния компьютера.

## Установка аккумулятора

После зарядки батареи вставьте ее в фотокамеру, как описано ниже.

### 1 Откройте крышку отсека батареи.

Сдвиньте защелку отсека батареи, как показано на рисунке, и откройте крышку отсека батареи.

**!** Не открывайте крышку отсека батареи на включенной фотокамере. Невыполнение данного требования может привести к повреждению файлов изображений или карт памяти.

Не прилагайте чрезмерных усилий при обращении с крышкой отсека батареи.

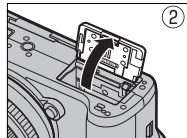
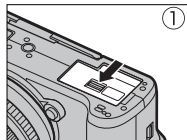

## 2 Вставьте батарею.

С помощью батареи удерживайте защелку батареи прижатой к одной стороне и вставьте батарею контактами вперед в направлении, показанном стрелкой. Убедитесь, что батарея надежно зафиксирована.

**!** Вставьте батарею в указанном направлении. *Не применяйте больших усилий и не пытайтесь вставить батарею другой стороной или в обратном направлении.* В правильном направлении батарея вставится легко.

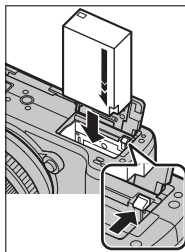

## 3 Закройте крышку отсека батареи.

Закройте и зафиксируйте крышку.

**!** Если крышка не закрывается, проверьте правильность установки батареи. Не пытайтесь закрыть крышку, прилагая чрезмерные усилия.

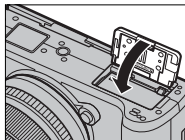

## Извлечение батареи

Перед извлечением батареи *выключите фотокамеру* и откройте крышку отсека батареи.

Чтобы вынуть батарею, прижмите защелку батареи к боковой стороне и извлеките батарею из фотокамеры, как показано на рисунке.

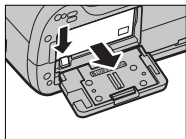

**!** Батарея может нагреться при использовании в высокотемпературных средах. Соблюдайте осторожность при извлечении батареи.

## Установка карт памяти

Снимки сохраняются на картах памяти (продаются отдельно).

### 1 Откройте крышку слота для карты памяти.

Разблокируйте и откройте крышку.

**!** Не открывайте крышку гнезда для карты памяти, когда фотокамера включена. Невыполнение данного требования может привести к повреждению файлов изображений или карт памяти.

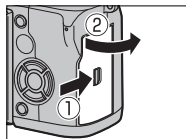

### 2 Вставьте карту памяти.

Возьмите карту, как показано, вставьте ее в слот полностью до щелчка.

**!** Следите за тем, чтобы карта памяти вставлялась в правильном направлении; не вставляйте ее под углом и не прилагайте усилий.

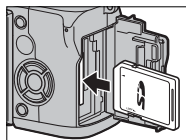

### 3 Закройте крышку слота для карты памяти.

Закройте и зафиксируйте крышку.

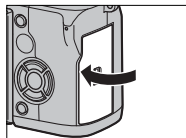

## Извлечение карт памяти

Перед извлечением карт памяти *выключите фотокамеру* и откройте крышку гнезда для карты памяти.

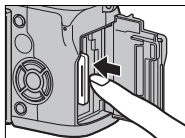

Нажмите и отпустите карту, чтобы частично извлечь ее (чтобы не допустить выпадения карты из слота, нажмите на центральную часть карты и медленно отпустите ее, не убирая палец с карты). Теперь карту можно вынуть рукой.





## Использование двух карт памяти

Фотокамера может использоваться с двумя картами памяти, по одной в каждом из двух гнезд. При настройках по умолчанию снимки сохраняются на карте памяти во втором гнезде, только когда карта в первом слоте заполнена. Этот порядок можно изменить с помощью **НАСТРОЙКИ СОХРАНЕНИЯ ДАННЫХ > НАСТ. ГН. КАРТЫ (НЕП. ИЗ.)**.

Опция	Описание	Дисплей
<b>ПОСЛЕДОВАТЕЛЬНОЕ</b> (по умолчанию)	Карта во втором гнезде используется, только когда заполнена карта памяти в первом гнезде. Если второй слот выбран для <b>НАСТРОЙКИ СОХРАНЕНИЯ ДАННЫХ &gt; ГНЕЗДО ПЕРЕКЛ. (ПОСЛ.)</b> , запись будет запущена на карте во втором слоте; переключите на первый слот, когда карта памяти во втором слоте заполнена.	
<b>КОПИРОВАНИЕ</b>	Каждый снимок записывается дважды, один раз на каждую карту памяти.	
<b>RAW/JPEG</b>	Так же, как для <b>ПОСЛЕДОВАТЕЛЬНОЕ</b> , за исключением того, что копия в формате RAW снимков, сделанных с настройкой <b>FINE+RAW</b> или <b>NORMAL+RAW</b> , выбранной для <b>НАСТРОЙКИ КАЧЕСТВА ИЗОБРАЖЕНИЯ &gt; КАЧЕСТВО ИЗОБР.</b> , будет сохранена на карте памяти в первом слоте, а копия в формате JPEG — на карте памяти во втором слоте.	

Карту памяти, используемую для хранения видеороликов, можно использовать с помощью **НАСТРОЙКИ СОХРАНЕНИЯ ДАННЫХ > РАСПОЛ. ЦЕЛЕВ. ФАЙЛА ВИДЕО**.

## Совместимые карты памяти

Карты памяти FUJIFILM и SanDisk SD, SDHC и SDXC были одобрены для использования в фотокамере; карты памяти UHS-II можно использовать в обоих слотах, в то время как карты памяти UHS класса скорости 3 и выше рекомендуется использовать для видеороликов. Полный список подходящих карт памяти можно посмотреть на сайте [http://www.fujifilm.com/support/digital\\_cameras/compatibility/](http://www.fujifilm.com/support/digital_cameras/compatibility/). Работа фотокамеры с другими картами памяти не гарантируется. Фотокамеру нельзя использовать с устройствами xD-Picture Card или MultiMediaCard (MMC).

**!** Не выключайте питание фотокамеры и не вынимайте карту памяти в ходе форматирования карты или при записи или удалении данных с карты. Несоблюдение этих мер предосторожности может привести к повреждению карты памяти.

Карты памяти можно заблокировать, что делает невозможным форматирование этих карт или запись и удаление изображений. Перед тем как вставить карту памяти, сдвиньте переключатель защиты от записи в положение снятия защиты.





Перед первым использованием карт памяти их необходимо отформатировать, а также следует повторно отформатировать все карты памяти после их использования на компьютере или другом устройстве.

Карты памяти имеют небольшой размер и их легко проглотить; держите их подальше от детей. Если ребенок проглотил карту памяти, немедленно вызовите врача.

Переходники miniSD или microSD, размер которых больше или меньше размеров карт памяти, могут не извлекаться как следует; если карта памяти не извлекается, отнесите фотокамеру официальному представителю сервисной службы. Не прикладывайте усилия при извлечении карты памяти.

Не наклеивайте этикетки и другие предметы на карты памяти. Отслоение наклейки может привести к повреждению фотокамеры.

Запись видеороликов может прерываться при использовании некоторых типов карт памяти.

При форматировании карты памяти в фотокамере создается папка, в которой сохраняются фотографии. Не переименовывайте и не удаляйте эту папку и не используйте компьютер или другое устройство для удаления или изменения имен файлов изображений. Для удаления изображений всегда используйте фотокамеру; перед редактированием или переименованием файлов скопируйте их на компьютер и редактируйте или переименовывайте копии, а не оригиналы. Переименование файлов в фотокамере может вызвать проблемы во время воспроизведения.

## Включение и выключение фотокамеры

Используйте переключатель **ON/OFF**, чтобы включить и выключить фотокамеру.

Поверните переключатель в положение **ON**, чтобы включить фотокамеру, или **OFF**, чтобы выключить фотокамеру.

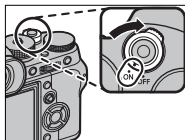

**!** Отпечатки пальцев или другие загрязнения на объективе или видоискателе могут отрицательно повлиять на качество фотографий или на просмотр через видоискатель. Держите объектив и видоискатель чистыми.

**📷** Нажмите кнопку **▶**, чтобы начать воспроизведение. Наполовину нажмите кнопку затвора, чтобы вернуться в режим съемки.

Фотокамера выключится автоматически, если не выполняются никакие операции в течение времени, установленного в **🔧 УПРАВЛЕНИЕ ПИТАНИЕМ > АВТО ВЫКЛ.** Чтобы вновь активировать фотокамеру после автоматического выключения, нажмите кнопку затвора наполовину или переведите выключатель **ON/OFF** в положение **OFF** и затем снова в **ON**.

## Проверка уровня заряда батареи

После включения фотокамеры проверьте уровень заряда аккумуляторной батареи на дисплее.

Уровень заряда батареи отображается следующим образом:

Индикатор	Описание
	Батарея частично разряжена.
	Батарея заряжена приблизительно на 80 %.
	Батарея заряжена приблизительно на 60 %.
	Батарея заряжена приблизительно на 40 %.
	Батарея заряжена приблизительно на 20 %.
 (красный)	Батарея сильно разряжена. Зарядите как можно скорее.
 (мигает красным)	Батарея полностью разряжена. Выключите фотокамеру и зарядите батарею.



## Настройка основных параметров

Когда фотокамера включается в первый раз, на дисплее появляется окно выбора языка.

### 1 Включите фотокамеру.

Появится диалоговое окно выбора языка.

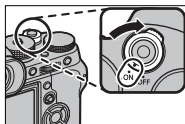

### 2 Выберите язык.

Выделите язык и нажмите **MENU/OK**.

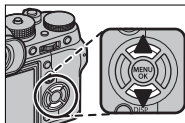

### 3 Установите дату и время.

Нажимайте селектор влево или вправо для выбора года, месяца, дня, часа или минуты и нажимайте вверх или вниз, чтобы их изменить. Чтобы изменить порядок отображения года, месяца и дня, выберите формат даты и нажмите селектор вверх или вниз. После завершения настроек нажмите **MENU/OK** для перехода в режим съемки.

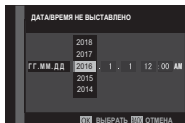



Если батарея вынимается на длительный период времени, настройка часов фотокамеры будет сброшена, и при включении фотокамеры на дисплее появится окно выбора языка.

### Пропуск текущего шага

Нажмите **DISP/BACK**, чтобы пропустить текущий шаг. Шаги, которые Вы пропускаете, будут показываться на дисплее в следующий раз, когда включается фотокамера.

## Выбор другого языка

Чтобы изменить язык:

- 1** **Отобразите языковые опции.**  
Выберите  **ПОЛЬЗОВАТЕЛЬСКИЕ НАСТРОЙКИ** > 言語/LANG..
- 2** **Выберите язык.**  
Выделите нужный параметр и нажмите **MENU/OK**.

## Изменение времени и даты

Чтобы установить часы фотокамеры:

- 1** **Отобразите опции ДАТА/ВРЕМЯ.**  
Выберите  **ПОЛЬЗОВАТЕЛЬСКИЕ НАСТРОЙКИ** > ДАТА/ВРЕМЯ.
- 2** **Установите часы.**  
Нажимайте селектор влево или вправо для выбора года, месяца, дня, часа или минуты и нажимайте вверх или вниз, чтобы их изменить. Нажмите **MENU/OK**, чтобы настроить часы.



# Основные функции съемки и просмотра

# 3

## Фотосъемка (режим P)

В данном разделе описывается съемка фотографий при помощи программной АЭ (режим P). См. стр. 60–71 для получения информации о режимах S, A и M.

### 1 Отрегулируйте настройки для программной АЭ.

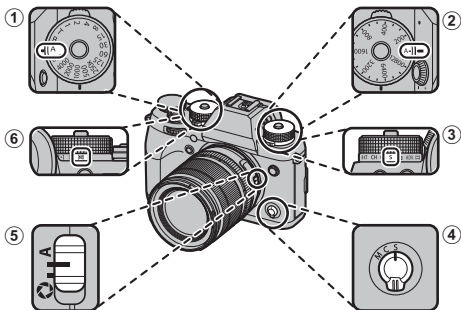

- 1 **Выдержка** (📖 60): Выберите A (авто).
- 2 **Чувствительность** (📖 86): Выберите A (авто).
- 3 **Режим привода** (📖 5): Выберите S (покадровый).
- 4 **Режим фокусировки** (📖 73): Выберите S (одиночная АФ).
- 5 **Диафрагма** (📖 60): Выберите A (авто).
- 6 **Замер** (📖 88): Выберите (мульти).

Чтобы использовать диск скорости затвора, нажмите фиксатор блокировки диска и поверните диск на нужную настройку.

- 2 Проверьте режим съемки.**  
Убедитесь, что P появится на дисплее.



- 3 Подготовьте фотокамеру.**  
Прочно удерживайте фотокамеру двумя руками и зафиксируйте локти с обеих сторон корпуса. Дрожь или неустойчивое положение рук может привести к получению размытой фотографии.



Для предотвращения получения изображений не в фокусе или слишком темных изображений (недоэкспонированных), старайтесь, чтобы пальцы или другие объекты не закрывали объектив и подсветку АФ.

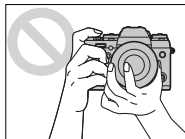

- 4 Наведите фотографию.**  
**Объективы с переменным фокусным расстоянием**

Используйте кольцо масштабирования для компоновки кадра на дисплее. Поверните кольцо влево, чтобы уменьшить масштаб, вправо для увеличения масштаба.

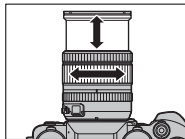

**5 Выполните фокусировку.**

Нажмите кнопку спуска затвора наполовину для фокусировки.



Если объект плохо освещен, может загореться лампа подсветки АФ.

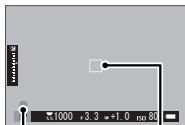

Индикатор  
фокусировки

Фокусировочная  
рамка

**Если фотокамера может выполнить фокусировку**, она подаст двойной сигнал, а зона фокусировки и индикатор фокусировки будут подсвечены зеленым. Фокусировка и экспозиция остаются заблокированными, пока кнопка затвора нажата наполовину.

**Если камера не может выполнить фокусировку**, рамка фокусировки станет красной, отобразится **!AF** и индикатор фокусировки будет мигать белым цветом.

**6 Выполните съемку.**

Чтобы сделать снимок, плавно нажмите кнопку спуска затвора до конца.



## Просмотр фотографий

Фотографии можно просматривать в видеокателе или на ЖК-мониторе.

Для просмотра снимков в полнокадровом режиме нажмите

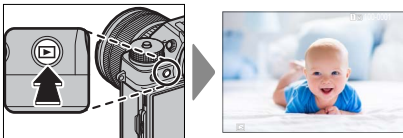

Другие снимки можно просматривать, нажимая селектор влево или вправо или поворачивая передний диск управления. Нажмите селектор или поверните диск вправо, чтобы просмотреть снимки в порядке их съемки, или влево, чтобы просмотреть их в обратном порядке. Держите селектор в нажатом положении для быстрого перехода к нужному кадру.



Фотографии, сделанные при помощи других камер, помечаются символом («изображение-подарок») для предупреждения, что они могут некорректно отображаться и что увеличение при просмотре может быть недоступно.

### Две карты памяти

Если вставлены две карты памяти, нажмите и удерживайте кнопку , чтобы выбрать карту памяти для воспроизведения. Вы также можете выбрать карту памяти с помощью опции

**МЕНЮ ВОСПРОИЗВЕДЕНИЯ > ГНЕЗДО ПЕРЕКЛ.**



## Удаление снимков

Используйте кнопку  для удаления снимков.



Удаленные изображения нельзя восстановить. Скопируйте важные изображения на компьютер или другое устройство хранения данных прежде, чем приступить к удалению.

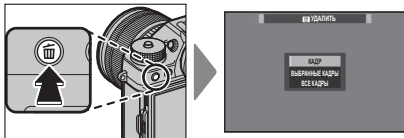

- 1 Со снимком, отображенным полностью, нажмите кнопку  и выберите **КАДР**.



- 2 Нажимайте селектор влево или вправо для пролистывания снимков и нажимайте **MENU/OK** для удаления (диалоговое окно подтверждения не отображается). Повторите, чтобы удалить дополнительные фотографии.



Защищенные изображения удалить нельзя. Удалите защиту с любых изображений, которые Вы хотите удалить ( 183).

Изображения также можно удалить из меню с помощью опции  **МЕНЮ ВОСПРОИЗВЕДЕНИЯ > УДАЛИТЬ** ( 178).

**Запись  
видеороликов и  
воспроизведение**

**4**



## Запись видеороликов

В этом разделе описывается порядок съемки видеороликов в автоматическом режиме.

- 1 Поверните диск привода на

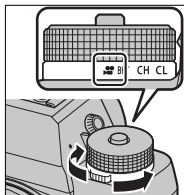

- 2 Отрегулируйте настройки для программной АЭ.

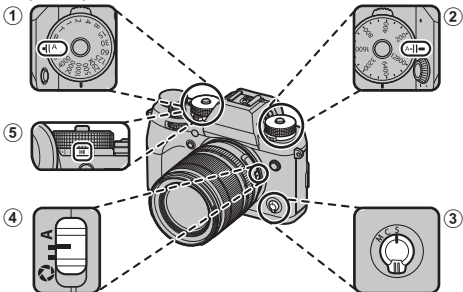

- 1 **Выдержка** (📖 60): Выберите A (авто).
- 2 **Чувствительность** (📖 86): Выберите A (авто).
- 3 **Режим фокусировки** (📖 73): Выберите S (покадровая АФ).
- 4 **Диафрагма** (📖 60): Выберите A (авто).
- 5 **Замер** (📖 88): Выберите (мульти).



- 3 Нажмите кнопку затвора, чтобы начать запись. Индикатор записи (●) и оставшееся время отображаются во время выполнения записи.

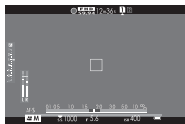

- 4 Нажмите кнопку еще раз, чтобы прекратить запись. Запись прекращается автоматически, когда достигается максимальная длина или полностью заполняется карта памяти.

#### Использование внешнего микрофона

Аудио можно записать с помощью внешних микрофонов, которые подсоединяются посредством штекеров 3,5 мм в диаметре; микрофоны, которые требуют питания от шины, использовать нельзя. См. руководство по эксплуатации микрофона для получения подробностей.

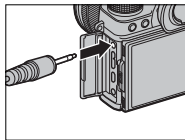



Звук записывается через встроенный микрофон или дополнительный внешний микрофон. Не закрывайте микрофон во время записи. Имейте в виду, что микрофон может улавливать звуки от приводов объектива или другие звуки, издаваемые фотокамерой во время съемки.

В видеофрагментах, на которых сняты очень яркие объекты, могут появляться вертикальные или горизонтальные полосы. Это нормальное явление, не означающее неисправность.



Контрольная лампа горит во время осуществления записи. Во время записи Вы можете изменять коррекцию экспозиции до  $\pm 2$  EV и регулировать объектив с переменным фокусным расстоянием с помощью кольца масштабирования на объективе (если доступно).

Если объектив оборудован переключателем режима диафрагмы, выберите режим диафрагмы до начала записи. Если выбрана опция, отличная от **A**, выдержку и диафрагму можно регулировать во время записи.

Запись может быть недоступна при некоторых настройках, в то время, как в других случаях настройки, возможно, нельзя применять во время записи.

## Регулировка настроек видео

Размер и частоту кадров можно выбрать с помощью **НАСТРОЙКИ ВИДЕО > РЕЖИМ ВИДЕО**, в то время, как карту, используемую для хранения видеороликов, можно выбрать с помощью **НАСТРОЙКИ СОХРАНЕНИЯ ДАННЫХ > РАСПОЛ. ЦЕЛЕВ. ФАЙЛА ВИДЕО**. Режим фокусировки выбирается при помощи селектора режима фокусировки; для регулировки непрерывной фокусировки выберите **S** или выберите **S** и включите функцию интеллектуального распознавания лиц. Интеллектуальная функция определения лица недоступна в режиме фокусировки **M**.

### Глубина резкости

Для смягчения деталей фона выберите низкое число *f*.



## Просмотр видеороликов



Просматривайте видеоролики на фотокамере.

При полнокадровом воспроизведении видеоролики идентифицируются значком .

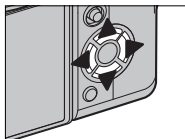

Во время просмотра видеоролика могут выполняться следующие операции:



Селектор	Выполняется воспроизведение 	Воспроизведение приостановлено 
	Остановка воспроизведения	
	Приостановка воспроизведения	Запуск/возобновление воспроизведения
	Регулировка скорости	Перемотка назад/вперед одного кадра

Во время воспроизведения на дисплее отображается индикатор хода воспроизведения.



Не закрывайте динамик во время воспроизведения.



Нажмите **MENU/OK**, чтобы приостановить воспроизведение и вывести на дисплей регулятор громкости. Нажимайте селектор вверх или вниз, чтобы отрегулировать громкость; нажмите **MENU/OK** снова, чтобы возобновить воспроизведение. Громкость также можно настроить при помощи опции **НАСТРОЙКИ ЗВУКА > ГРОМК. ВОСП.**

### Скорость воспроизведения

Нажмите селектор влево или вправо, чтобы выбрать скорость воспроизведения при просмотре. Скорость указана количеством стрелок (▶ или ◀).

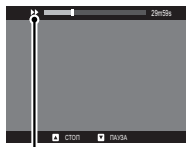

*Стрелки*

## ***ЗАМЕТКА***

---

---

---

---

---

---

---

---

---

---

---

---

---

---

---

---

---

---

---

---

---

---

---

---

---

# Фотосъемка

# 5

## Режимы P, S, A и M

Режимы P, S, A и M позволяют Вам варьировать степень управления скоростью затвора и диафрагмой.

### Режим P: Программная АЭ

Позвольте фотокамере подобрать выдержку и диафрагму для оптимальной экспозиции. Другие значения, которые производят одинаковую экспозицию, можно выбрать с помощью сдвига программы.

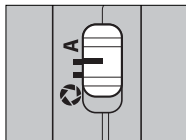
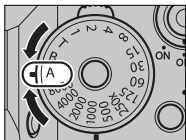

**Выдержка:** Выберите A (авто). **Диафрагма:** Выберите A (авто).

Установите выдержку и диафрагму на A (авто) и убедитесь, что P появляется на дисплее.



**!** Если объект находится вне диапазона экспозамера фотокамеры, показания выдержки и диафрагмы будут отображаться как «--».

**📄** Для использования диска выдержки нажмите спуск блокировки диска и поверните диск в нужное положение.



## Программный сдвиг

При желании Вы можете повернуть задний диск управления для выбора других сочетаний выдержки и диафрагмы без изменения экспозиции (программный сдвиг).



Выдержка

Диафрагма

**!** Программный сдвиг недоступен во время записи видеоролика или если вспышка поддерживает опцию автоматического TTL или автоматическую опцию для **НАСТРОЙКИ КАЧЕСТВА ИЗОБРАЖЕНИЯ > ДИНАМИЧ. ДИАПАЗОН.**

**📷** Для отмены программного сдвига выключите фотокамеру.

## Режим S: Автоматическая экспозиция с приоритетом выдержки

Выберите выдержку и позвольте фотокамере настроить диафрагму для получения оптимальной экспозиции.

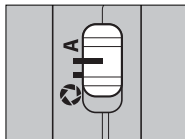
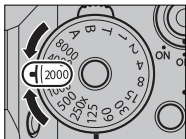

**Выдержка:** Выберите выдержку. **Диафрагма:** Выберите A (авто).

Установите диафрагму на A (авто) и используйте диск выдержки для выбора выдержки. На дисплее появится S.



**!** Если правильная экспозиция не может быть достигнута с выбранной выдержкой, то диафрагма будет отображаться красным цветом. Если объект съемки находится вне диапазона экспомера фотокамеры, показания диафрагмы будут отображаться как «---».

**📄** Для использования диска выдержки нажмите спуск блокировки диска и поверните диск в нужное положение (диск можно использовать, даже когда кнопка спуска затвора нажата наполовину). Выдержку также можно отрегулировать с шагом в  $\frac{1}{2}$  EV, поворачивая задний диск управления.

**Чувствительность и глубина резкости**

Если Вы выберете более короткую выдержку, когда объект плохо освещен, то программа автоматической экспозиции фотокамеры выберет более широкую диафрагму. Это позволяет достичь правильной экспозиции, но также может уменьшить глубину резкости таким образом, что меньшая область позади объекта и перед объектом будет находиться в фокусе. Для остановки диафрагмы и увеличения глубины резкости выберите более высокую чувствительность.



## Время (Т)

Поверните диск выдержки на Т (время), чтобы выбрать более длительные выдержки для длительных экспозиций. Для предотвращения движения фотокамеры во время экспозиции рекомендуется использовать штатив.

- 1 Поверните диск выдержки в положение Т.

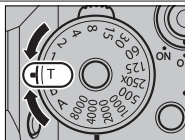

- 2 Поверните задний диск управления, чтобы выбрать выдержку.

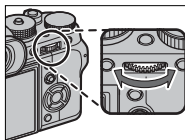

- 3 Полностью нажмите кнопку затвора, чтобы сделать фотографию с выбранной выдержкой. Таймер обратного отсчета будет отображаться во время работы экспозиции.



Для снижения «шума» (пятнистости) при длительных экспозициях выберите **ВКЛ** для **НАСТРОЙКИ КАЧЕСТВА ИЗОБРАЖЕНИЯ > СНИЖ.ШУМ.ДЛ.ЭКСП.** Учтите, что при этом может увеличиться время записи изображений после съемки.

## Ручная (B)

Выберите выдержку **B** (от руки) для длительных экспозиций, когда Вы открываете и закрываете затвор вручную. Для предотвращения движения фотокамеры во время экспозиции рекомендуется использовать штатив.

- 1 Поверните диск выдержки в положение **B**.

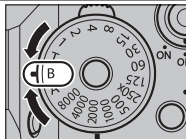

- 2 Нажмите кнопку спуска затвора до упора. Затвор останется открытым до 60 минут, пока будет нажата кнопка затвора; на дисплее будет отображаться время, прошедшее с начала экспозиции.



При выборе значения диафрагмы **A** выдержка блокируется на значении 30с.

Для снижения «шума» (пятнистости) при длительных экспозициях выберите **ВКЛ** для **НАСТРОЙКИ КАЧЕСТВА ИЗОБРАЖЕНИЯ > СНИЖ.ШУМ.ДЛ.ЭКСП.** Учтите, что при этом может увеличиться время записи изображений после съемки.

## Использование пульта дистанционного спуска затвора

Для длинных экспозиций можно использовать дополнительный пульт дистанционного спуска затвора RR-90. RR-90 подключается посредством микроразъема USB (микро B) USB 2.0.

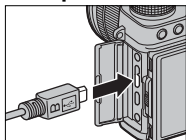

Кроме того, электронные пульты дистанционного спуска затвора сторонних производителей можно подключить через разъем пульта дистанционного спуска затвора. Используйте спуски с разъемом размером  $\varnothing 2,5$  мм.

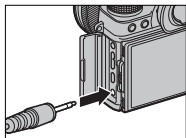

Механические спуски сторонних производителей подключаются в указанном ниже порядке.

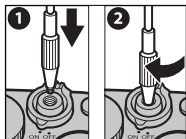

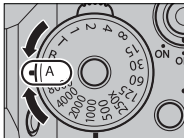

## Режим A: Автоматическая экспозиция с приоритетом диафрагмы

Выберите диафрагму и позвольте фотокамере настроить выдержку для получения оптимальной экспозиции.

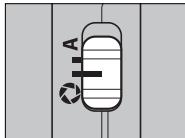

**Выдержка:** Выберите A (авто).



**Диафрагма:** Выберите  (ручной).

Поверните диск выдержки на A (авто), задайте диафрагму на  и вращайте кольцо диафрагмы объектива для регулировки диафрагмы по желанию. На дисплее появится A.





 Если правильная экспозиция не может быть достигнута с выбранной диафрагмой, то выдержка будет отображаться красным цветом. Если объект находится вне диапазона экспомера фотокамеры, показания выдержки будут «---».

 Для использования диска выдержки нажмите спуск блокировки диска и поверните диск в нужное положение. Диафрагма может быть отрегулирована даже в том случае, когда кнопка спуска затвора нажата наполовину.

## Предварительный просмотр глубины резкости

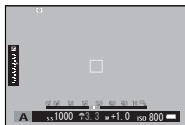
Когда опция **ПРОСМ.ГЛ.РЕЗК.** присвоена кнопке функции, при нажатии этой кнопки диафрагма закрывается до выбранного значения, что позволяет осуществлять предварительный просмотр глубины резкости на дисплее.



 Глубину резко изображаемого пространства можно также предварительно просмотреть, используя индикатор глубины резко изображаемого пространства на стандартном дисплее. Нажимайте **DISP/BACK** для прокрутки режимов отображения, пока не отобразятся стандартные индикаторы.



*Глубина резкости*

Используйте опцию **AF/MF НАСТРОЙКА AF/MF > ШКАЛА ГЛУБ. ПОЛЯ РЕЗКОСТИ**, чтобы выбрать отображение с нужной глубиной поля резкости. Выберите **ОСНОВА: Ф-Т ПЛЕНКИ**, чтобы получить помощь в практических оценках глубины резко изображаемого пространства для изображений, которые будут просматриваться как отпечатанные фотографии и т. п., выберите **ОСНОВА: ПИКСЕЛ**, чтобы получить помощь в оценке глубины резко изображаемого пространства для изображений, которые будут просматриваться в высоком разрешении на компьютерах или других электронных дисплеях.



**Чувствительность и размытость, вызываемая движением**

Если Вы выберете более закрытую диафрагму, когда объект плохо освещен, то выдержка, выбранная программой автоматической экспозиции, может быть недостаточно короткой, чтобы предотвратить размытость, вызываемую движением. Для более короткой выдержки, уменьшающей размытость, вызванную движением, выберите более высокую чувствительность.



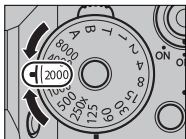

## Режим М: Ручная экспозиция

Измените экспозицию, выбранную фотокамерой.

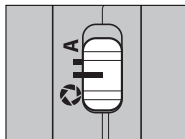

**Выдержка:** Выберите выдержку.



**Диафрагма:** Выберите  (ручной).

Установите выдержку на значение, отличное от **A**, установите диафрагму на  и поверните кольцо диафрагмы объектива для выбора диафрагмы. На дисплее появится **M**.

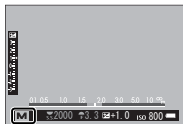

Для использования диска выдержки нажмите спуск блокировки диска и поверните диск в нужное положение. Выдержку можно отрегулировать с шагом  $\frac{1}{3}$  EV путем вращения заднего командного диска.

**Предварительный просмотр экспозиции**

Для просмотра экспозиции на ЖК-мониторе, выберите вариант, отличный от **ОТКЛ** для **НАСТРОЙКИ ЭКРАНА > ПРЕДВ.ПРОСМ.ЭКСП./БАЛ.БЕЛ.В РУЧ. РЕЖ.** Выберите **ОТКЛ** при использовании вспышки или в других случаях, в которых экспозиция может измениться, когда делается снимок.



## Автофокусировка

Делайте снимки с помощью функции автофокуса.

- 1 Поверните селектор режима фокусировки на **S** или **C** (📖 73).

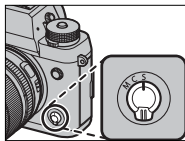

- 2 Используйте **AF/MF** **НАСТРОЙКА AF/MF > РЕЖИМ AF** для выбора режима AF (📖 75).

- 3 Выберите положение и размер фокусирующей рамки (📖 77).

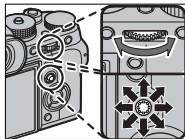

- 4 Делайте снимки.



Для получения дополнительной информации о системе автоматической фокусировки посетите:

<http://fujifilm-x.com/af/en/index.html>

## Режим фокусировки

Используйте селектор режима фокусировки для выбора способа фокусировки фотокамеры.

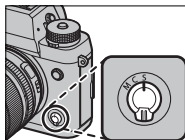

Выберите одну из следующих опций:

Режим	Описание
<b>S</b> (AF-S)	<b>Покадровая АФ:</b> Фокус блокируется при нажатии кнопки затвора наполовину. Выбирайте этот режим для съемки неподвижных объектов.
<b>C</b> (AF-C)	<b>Последоват. АФ:</b> Выполняется непрерывная фокусировка в соответствии с изменениями расстояния до объекта, пока кнопка спуска затвора нажата наполовину. Используйте для объектов, находящихся в движении. Параметр АФ обнаружения глаза не доступен.
<b>M</b> (ручной)	<b>Ручной:</b> Выполните фокусировку вручную с помощью фокусирующего кольца объектива. Выберите для ручного управления фокусировкой или в ситуациях, когда фотокамера не может сфокусироваться с помощью автофокусировки (📖 82).

 Независимо от выбранного параметра, ручная фокусировка будет использоваться, когда объектив находится в режиме ручной фокусировки.

Если выбрана опция **ВКЛ** для **AF/MF НАСТРОЙКА АФ/МФ > ПРЕДВАРИТЕЛ. АФ**, фокус будет непрерывно регулироваться в режимах **S** и **C**, даже если кнопка спуска затвора не нажата.

## Индикатор фокусировки

Индикатор фокусировки горит зеленым цветом, когда объект находится в фокусе, и мигает белым, когда фотокамера не может сфокусироваться. Скобки («( )») указывают на то, что фотокамера фокусируется, и непрерывно отображаются в режиме **C**. **MF** отображается в режиме ручной фокусировки.



*Индикатор фокусировки*

## Параметры автофокусировки (режим АФ)

Выберите способ фокусировки фотокамеры в режимах S и C.

- 1 Нажмите **MENU/OK** и перейдите в меню съемки.
- 2 Выберите **AF/MF НАСТРОЙКА АФ/МФ > РЕЖИМ АФ**.
- 3 Выберите режим АФ.



Доступ к данной опции можно также получить посредством ярлыков (📖 238).

Порядок фокусировки фотокамеры зависит от режима фокусировки.

### Режим фокусировки S (АФ-S)

Опция	Описание	Пример изображения
 <b>ОДНА ТОЧКА</b>	Фотокамера фокусируется на объекте в выбранной точке фокусировки. Используйте для точечной фокусировки на выбранном объекте.	
 <b>ЗОНА</b>	Фотокамера фокусируется на объекте в выбранной зоне фокусировки. Зоны фокусировки включают несколько точек фокусировки, чтобы было легко сфокусироваться на движущихся объектах.	
 <b>ШИРОКИЙ/ТРЕКИНГ</b>	Фотокамера фокусируется автоматически на высококонтрастных объектах; на дисплее отображаются сфокусированные области.	

## Режим фокусировки С (AF-C)



Опция	Описание	Пример изображения
 <b>ОДНА ТОЧКА</b>	Фокус отслеживает объект в выбранной точке фокусировки. Используйте для объектов, движущихся к фотокамере или от нее.	
 <b>ЗОНА</b>	Фокус отслеживает объект в выбранной зоне фокусировки. Используйте для объектов, которые движутся довольно предсказуемо.	
 <b>ШИРОКИЙ/ ТРЕКИНГ</b>	Фокус отслеживает объекты, проходящие через широкую область кадра.	



## Выбор точки фокусировки

Выберите точку фокусировки для автофокусировки.



### Просмотр отображения точки фокусировки

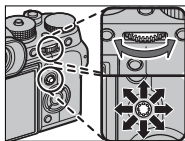

- 1 Нажмите **MENU/OK** и перейдите в меню съемки.
- 2 Выберите  **НАСТРОЙКА AF/MF > ЗОНА ФОКУСИРОВКИ** для просмотра отображения точки фокусировки.
- 3 Используйте рычажок фокусировки и задний диск управления для выбора зоны фокусировки ( 78).

## Выбор точки фокусировки

Используйте регулятор фокусировки (фокусировочный рычажок) для выбора точки фокусировки и задний диск управления для выбора размера фокусировочной рамки. Процедура различается в зависимости от выбранной опции для режима AF.









Режим AF	Регулятор фокусировки		Задний диск управления	
	 Наклонить	 Нажать	 Повернуть	 Нажать
	Выберите точку фокусировки	Выберите центральную точку фокусировки	Выберите один из 5 размеров кадров	Восстановите исходный размер
			Выберите один из 4 размеров кадров	
			—	

 Ручной выбор точки фокусировки недоступен, когда выбран параметр  **ШИРОКИЙ/ТРЕКИНГ** в режиме фокусировки **S**.

## Отображение точки фокусировки

Отображение точки фокусировки варьируется в зависимости от опции, выбранной для режима АФ.

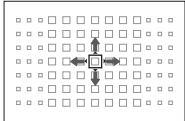
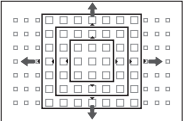
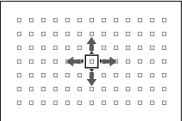
 Фокусировочные рамки показаны маленькими квадратами (□), зоны фокусировки - большими квадратами.

Режим АФ		
 ОДНА ТОЧКА	 ЗОНА	 ШИРОКИЙ/ТРЕКИНГ
		
Количество доступных точек можно выбрать с помощью  <b>НАСТРОЙКА АФ/МФ &gt; КОЛ-ВО ТОЧЕК ФОКУСИРОВКИ.</b>	Выберите из зон со следующим количеством точек фокусировки: 7 × 7, 5 × 5 или 3 × 3.	Расположите фокусировочную рамку над объектом и нажмите <b>MENU/OK</b> .

### Доступные точки фокусировки

Обнаруживающая контраст АФ TTL предлагает больше точек фокусировки (①), чем интеллектуальная гибридная АФ (②), которая сочетает в себе обнаружение фазы и обнаружение контраста АФ TTL.

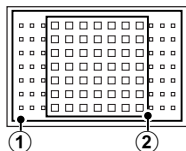

## Выбор рамки фокусировки режима серийной съемки

Когда для режима привода выбран непрерывный высокоскоростной режим (**СН**), количество доступных фокусируемых рамок в режиме фокусировки **С** уменьшается.

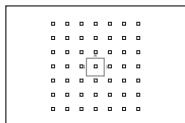

*Одна точка*

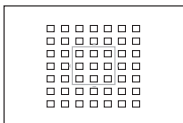

*Зона*

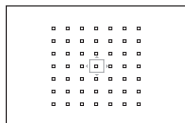

*Широкий/трекинг*

## Автофокусировка

Несмотря на наличие высокоточной системы автофокуса, фотокамера может не обеспечивать его правильную настройку при фотографировании перечисленных ниже объектов.

- Сильно отражающие предметы, например, зеркала или кузова автомобилей.
- Объекты, фотографируемые через окно или другой отражающий объект.
- Темные объекты и материалы, которые не отражают, а поглощают свет, например, волосы или мех.
- Полупрозрачные, изменчивые объекты, например, дым или пламя.
- Объекты, слабо контрастирующие с фоном.
- Объекты, расположенные спереди или сзади высококонтрастного объекта, который также находится в фокусирующей рамке (например, объект, снимаемый на фоне высококонтрастных элементов).

**Проверка фокусировки**

Для увеличения текущей зоны фокусировки для точной фокусировки, нажмите на центр заднего диска управления. Нажмите на центр заднего диска управления снова, чтобы отменить увеличение.

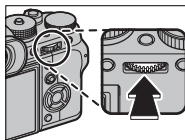

Нормальн.  
отображение



Увеличение при  
фокусировке



В режиме фокусировки **S**, масштабирование можно отрегулировать путем вращения заднего диска управления, когда выбран параметр **СТАНДАРТ** или **ВЫДЕЛ. ПИК ФОКУСА** для **AF/MF НАСТРОЙКА AF/MF > ПОМОЩЬ РУЧН.ФОК.** (📖 143). Масштабирование фокуса недоступно в режиме фокусировки **C** или когда выбран параметр **AF/MF НАСТРОЙКА AF/MF > ПРЕДВАРИТЕЛ. АФ** или параметр, отличный от **ОДНА ТОЧКА** выбран для **РЕЖИМ АФ**.

## Ручная фокусировка

Отрегулируйте фокус вручную.

- 1 Поверните селектор режима фокусировки на **M**.

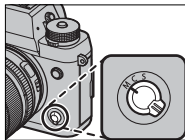

На дисплее появится **MF**.

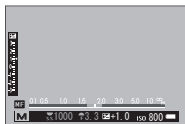

- 2 Выполните фокусировку вручную с помощью фокусирующего кольца объектива. Поворачивайте кольцо влево для уменьшения расстояния фокусировки и вправо для увеличения.

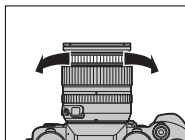

- 3 Делайте снимки.



Используйте **НАСТРОЙКА КНОПОК/ДИСКОВ > ФОКУСИР. КОЛЬЦО** для изменения направления вращения фокусирующего кольца.

Независимо от выбранного параметра, ручная фокусировка будет использоваться, когда объектив находится в режиме ручной фокусировки.

**Быстрая фокусировка**

Для использования автофокусировки для фокусировки на объекте в выбранной зоне фокусировки нажмите кнопку, которой назначена блокировка фокуса или АФ-ВКЛ (размер зоны фокусировки можно выбрать с помощью заднего диска управления). В режиме ручной фокусировки Вы можете использовать данную функцию для быстрого фокуса на выбранных объектах, используя одинарную или продолжительную АФ согласно параметру, выбранному для  **НАСТРОЙКА AF/MF > НАСТР .МГНОВЕН. АФ.**

## Проверка фокусировки

Различные варианты доступны для проверки фокуса в ручном режиме фокусировки.

### Индикатор ручной фокусировки

Индикатор ручной фокусировки указывает на то, насколько близко расстояние фокуса соответствует расстоянию до объекта в скобках фокуса. Белая линия указывает на расстояние до объекта в зоне фокусировки (в метрах или футах в соответствии с параметром, выбранным для **НАСТРОЙКИ ЭКРАНА > ЕДИНИЦЫ ШКАЛЫ ФОКУСИРОВКИ** в меню настройки), синий индикатор прогресса глубины резкости или, другими словами, расстояние впереди и за объектом, которое появляется в фокусе.

*Расстояние фокусировки (белая линия)*

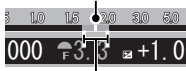

*Глубина резкости*

### Увеличение при фокусировке

Если выбран параметр **ВКЛ** для **НАСТРОЙКА AF/MF > ПРОВЕРКА ФОКУСА**, фотокамера будет автоматически увеличивать выбранную зону фокусировки при вращении фокусирующего кольца.

Если выбран параметр **СТАНДАРТ** или **ВЫДЕЛ.ПИК ФОКУСА** для **НАСТРОЙКА AF/MF > ПОМОЩЬ РУЧН.ФОК.**, масштабирование можно отрегулировать путем вращения заднего диска управления.



## Помощь при ручной фокусировке

Опцию **AF/MF НАСТРОЙКА AF/MF > ПОМОЩЬ РУЧН. ФОК.** можно использовать для проверки фокусировки, когда снимки находятся в кадре ЖК-монитора или электронного видоискателя в режиме ручной фокусировки.

Меню **ПОМОЩЬ РУЧН.ФОК.** можно отобразить нажатием и удержанием центра заднего диска управления.

Доступны следующие опции:

- **ВЫДЕЛ.ПИК ФОКУСА:** Выделяет контуры с высоким контрастом. Поворачивайте фокусировочное кольцо, пока объект не будет выделен.
- **ЦИФР.РАЗДВ. ИЗОБР.:** Отображает разделенное изображение в центре кадра. Поместите объект в зону расслоенного изображения и поворачивайте кольцо фокусировки, пока четыре части расслоенного изображения не будут правильно совмещены.

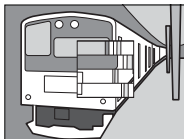

## Чувствительность

Отрегулируйте чувствительность фотокамеры к свету.

Нажмите на спуск блокировки диска чувствительности, поверните диск на нужную настройку и нажмите спуск еще раз, чтобы зафиксировать диск на месте.

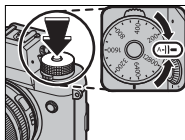

Опция	Описание
<b>A</b> (авто)	Чувствительность автоматически регулируется согласно условиям съемки в соответствии с параметром, выбранным для <b>НАСТРОЙКА СЪЕМКИ &gt; АВТОНАСТРОЙКА ISO</b> . Выберите из <b>АВТО 1</b> , <b>АВТО 2</b> и <b>АВТО 3</b> .
<b>12800–200</b>	Отрегулируйте чувствительность вручную. Выбранное значение отображается на дисплее.
<b>H</b> (25600), <b>L</b> (100)	Выберите для особых ситуаций. Имейте в виду, что может появиться пятнистость на снимках, сделанных при настройке <b>H</b> , в то время как <b>L</b> снижает динамический диапазон.

Используйте **НАСТРОЙКА КНОПОК/ДИСКОВ > НАСТРОЙКА ДИСКА ISO (H)** для выбора чувствительности, назначенной положению **H**.

### Регулировка чувствительности

Высокие значения можно использовать для снижения размытости при плохом освещении, тогда как более низкие значения позволяют снимать с более длинными выдержками и более широкими диафрагмами при ярком свете; учтите, однако, что на снимках, снятых с использованием высокой чувствительности, могут появляться пятна.

## Автоматическая чувствительность (А)

Используйте  **НАСТРОЙКА СЪЕМКИ > АВТО-НАСТРОЙКА ISO** для выбора основной чувствительности, максимальной чувствительности и минимальной выдержки для положения **А** на диске чувствительности. Настройки для **АВТО 1**, **АВТО 2**, и **АВТО 3** можно сохранить отдельно.

Опция	По умолчанию
<b>ЧУВСТВИТ. ПО УМОЛЧАНИЮ</b>	200
<b>МАКС. ЧУВСТВИТ.</b>	800 ( <b>АВТО 1</b> ), 1600 ( <b>АВТО 2</b> ), 3200 ( <b>АВТО 3</b> )
<b>МИН.СКОР.ЗАТВОРА</b>	$\frac{1}{60}$ с.

Фотокамера автоматически выбирает чувствительность между значениями по умолчанию и максимальными значениями; чувствительность выше значения по умолчанию только тогда, когда требуемая выдержка для оптимальной экспозиции меньше, чем значение, выбранное для **МИН.СКОР.ЗАТВОРА**.



Если значение, выбранное для параметра **ЧУВСТВИТ. ПО УМОЛЧАНИЮ** больше значения, выбранного для **МАКС. ЧУВСТВИТ.**, параметр **ЧУВСТВИТ. ПО УМОЛЧАНИЮ** будет установлен на значение, выбранное для **МАКС. ЧУВСТВИТ.**

Фотокамера может выбрать скорость затвора меньше, чем **МИН.СКОР.ЗАТВОРА**, если снимки будут недоэкспонированы при значении, выбранном для параметра **МАКС. ЧУВСТВИТ.**



## Экспомер

Выберите способ, с помощью которого фотокамера производит экспомер.

Поворачивайте диск экспомера, чтобы выбрать один из описанных ниже параметров.

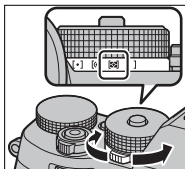

**!** Выбранная опция будет работать, только когда выключается **AF/MF НАСТРОЙКА AF/MF > НАСТР. РАСПОЗН. ЛИЦ/ГЛАЗ ОТКЛ.**

Режим	Описание
[•] (точечный)	Фотокамера измеряет освещенность в зоне по центру кадра, эквивалентному 2 % от общей площади. Рекомендуется использовать с освещенными сзади объектами и в других случаях, когда фон намного ярче или темнее, чем главный объект.
[⊙] (центровзвешенный)	Фотокамера измеряет экспозицию всего кадра, но определяющее значение имеет центральная область.
[☒] (мульти)	Фотокамера мгновенно определяет экспозицию на основе анализа композиции, цвета и распределения яркости. Рекомендуется в большинстве случаев.
[ ] (среднее)	Экспозиция определяется усреднением по всему кадру. Этот режим обеспечивает адекватный экспомер при съемке множества кадров в одних и тех же условиях освещенности, особенно эффективен для пейзажей и портретов, когда снимаемый одет в черное или белое.



## Коррекция экспозиции

Настройте экспозицию.

Поверните диск коррекции экспозиции.

 Доступная величина поправки варьируется в зависимости от режима съемки.

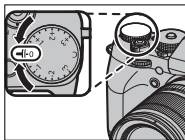

### С (польз.)

Когда диск коррекции экспозиции повернут в положение С, экспокоррекцию можно настроить, поворачивая передний диск управления.

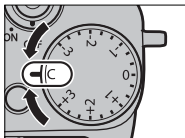

 Передний диск управления можно использовать для установки коррекции экспозиции в диапазоне значений  $-5$  и  $+5$  EV.

Передний диск управления можно использовать для установки диафрагмы или коррекции экспозиции. Нажимайте диск для переключения между ними.

## Блокировка фокуса/экспозиции

Создавайте композиции снимков, на которых объект расположен не по центру.

- 1 Фокус:** Наведите рамку фокусировки на объект и нажмите кнопку затвора наполовину, чтобы заблокировать фокус и экспозицию. Фокус и экспозиция будут оставаться заблокированными, пока кнопка затвора нажата наполовину (блокировка АФ/АЭ).



- 2 Измените композицию:** Удерживайте кнопку затвора нажатой наполовину.



- 3 Выполните съемку:** Нажмите кнопку затвора до конца.



Блокировка фокуса с использованием кнопки затвора доступна, только когда выбран параметр **ВКЛ** для **НАСТРОЙКА КНОПОК/ДИСКОВ > ЗАТВОР ПО АФ, ЗАТВОР ПО АЭ**.

## Кнопки AF-L и AE-L

Фокус и экспозицию также можно заблокировать с помощью кнопок **AF-L** и **AE-L**. При настройках по умолчанию кнопка **AF-L** блокирует фокус, кнопка **AE-L** - экспозицию. Фокус и/или экспозиция будут оставаться заблокированными, пока нажата кнопка, независимо от того, нажата ли кнопка спуска затвора наполовину.

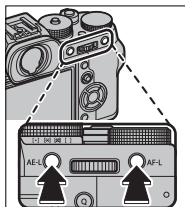

Функции кнопок можно изменить с помощью следующих опций **НАСТРОЙКА КНОПОК/ДИСКОВ**:

- **НАСТР. КНОПКИ Fn/АЭ-Б/АФ-Б**: Выберите функции, выполняемые кнопками **AE-L** и **AF-L**.
- **РЕЖ.БЛОКИР.АЭ/АФ**: Если выбрана опция **ПЕРЕКЛ. БЛОК.АЭ/АФ** для **РЕЖ.БЛОКИР.АЭ/АФ**, фокусировка и/или экспозиция блокируются при нажатии кнопки и остаются заблокированными до повторного нажатия этой кнопки.



## **ВКТ** Брекетинг

Служит для автоматического варьирования настроек в серии снимков.

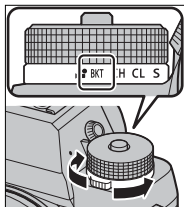
- 1 Поверните диск привода на ВКТ.



- 2 Перейдите на **НАСТРОЙКА ПРИВОДА** в меню **НАСТРОЙКА СЪЕМКИ** и выберите **БРЕК.** **С АВТОМ. ЭКСПОЗ.**, **ISO** **БРЕКЕТИНГ ПО ISO**, **БРЕКЕТ. С МОДЕЛ. ПЛЕНКИ**, **WB** **БАЛ.БЕЛ. ВКТ** или **DR** **БРЕКЕТ. С ДИНАМ. ДИАП.**

 Доступ к данной опции можно также получить посредством ярлыков ( 238).

- 3 Делайте снимки.



## БРЕК. С АВТОМ. ЭКСПОЗ.

Выберите величину брекетинга (опции в диапазоне от  $\pm\frac{1}{3}$  до  $\pm 2$  EV с шагом  $\frac{1}{3}$  EV). При каждом нажатии кнопки спуска затвора фотокамера будет делать три снимка: один с использованием замеренного значения экспозиции, второй - переэкспонированный на выбранную величину, и третий - недоэкспонированный на ту же величину.



Независимо от величины брекетинга, экспозиция не превысит пределы системы замера экспозиции.

## БРЕКЕТИНГ ПО ISO

Выберите величину брекетинга ( $\pm 1$ ,  $\pm\frac{2}{3}$ , или  $\pm\frac{1}{3}$ ). Каждый раз при спуске затвора фотокамера будет делать снимок с текущей чувствительностью и обрабатывать его с созданием двух дополнительных копий: одной с повышенной на выбранную величину чувствительностью и другой с пониженной чувствительностью на выбранную величину.

## БРЕКЕТ. С МОДЕЛ. ПЛЕНКИ

Каждый раз при спуске затвора фотокамера делает один снимок и обрабатывает его для создания копий с различными настройками моделирования пленки, выбранными с помощью  **НАСТРОЙКА СЪЕМКИ > НАСТРОЙКА КРОНШТЕЙНА > БРЕКЕТ. С МОДЕЛ. ПЛЕНКИ.**

**WB** БАЛ.БЕЛ. ВКТ

Выберите величину брекетинга ( $\pm 1$ ,  $\pm \frac{2}{3}$ , или  $\pm \frac{1}{3}$ ). При каждом спуске затвора фотокамера делает один снимок и обрабатывает его для создания трех копий: одну с текущей настройкой баланса белого, одну с тонкой настройкой, увеличенной на выбранную величину, и одну с тонкой настройкой, уменьшенной на выбранную величину.

**DR** БРЕКЕТ. С ДИНАМ. ДИАП.

Каждый раз при нажатии кнопки спуска затвора фотокамера делает три снимка с разными динамическими диапазонами: 100 % для первого, 200 % для второго и 400 % для третьего.

 Когда действует брекетинг динамического диапазона, чувствительность будет ограничена до минимального значения ISO 800 (или как минимум ISO от 200 до 800, когда для чувствительности выбрана автоматическая опция); чувствительность, которая использовалась ранее, восстанавливается после окончания съемки с использованием брекетинга.



## Непрерывная съемка (режим серийной съемки)

Для съемки движения в серии фотографий.

- 1 Поверните диск привода для выбора **СН** (высокоскоростная серийная съемка) или **СL** (низкоскоростная серийная съемка).

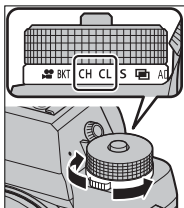

- 2 Перейдите к **НАСТРОЙКА ПРИВОДА** в меню **НАСТРОЙКА СЪЕМКИ** и выберите частоту кадров.



Доступ к данной опции можно также получить посредством ярлыков (📖 238).

- 3 Делайте снимки. Фотокамера будет делать снимки при нажатой кнопке затвора; съемка закончится, когда кнопка затвора будет отпущена или полностью заполнена карта памяти.



Если нумеровка файла достигнет 999 до завершения съемки, оставшиеся снимки будут записаны в новой папке.

Серийная съемка может не начаться, если свободного места на карте памяти недостаточно.

Частота кадров варьируется в зависимости от объекта, выдержки, чувствительности и режима фокусировки.

Частота кадров может замедлиться, а время записи увеличиться по мере выполнения съемки. Вспышка может не сработать в зависимости от условий съемки.

### Фокус и экспозиция

Выберите режим фокусировки **C** для изменения фокуса каждого снимка; для изменения экспозиции с каждым снимком выберите **ОТКЛ** для **НАСТРОЙКА КНОПОК/ДИСКОВ > ЗАТВОР ПО АЭ**.



Выбор **СН** в режиме фокусировки **C** ограничивает выбор фокусировочных рамок.

Эффективность экспозиции и отслеживания фокуса может варьироваться в зависимости от таких факторов как диафрагма, чувствительность и коррекция экспозиции.



## Мультиэкспозиции

Создайте фотографию, состоящую из двух экспозиций.



- 1 Поверните диск привода в положение

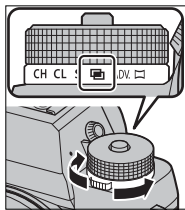

- 2 Сделайте первый снимок.
- 3 Нажмите **MENU/OK**. Первый снимок будет накладываться на изображение, видимое через объектив, и Вам будет предложено сделать второй снимок.



Чтобы вернуться к Шагу 2 и заново сделать первый снимок, нажмите селектор влево. Чтобы сохранить первый снимок и выйти без создания мультиэкспозиции, нажмите **DISP/BACK**.

- 4 Сделайте второй снимок, используя первый кадр как ориентир.



- 5 Нажмите **MENU/OK**, чтобы создать многократную экспозицию, или нажмите селектор влево, чтобы вернуться к Шагу 4 и заново сделать второй снимок.



## ADV. Расширенные фильтры

Делайте снимки с эффектами фильтров.

- 1 Поверните диск привода на ADV..

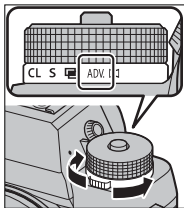

- 2 Перейдите к **НАСТРОЙКА ПРИВОДА** в меню **НАСТРОЙКА СЪЕМКИ** и выберите эффект фильтра.



Доступ к данной опции можно также получить посредством ярлыков (📖 238).

- 3 Делайте снимки.

## Параметры расширенного фильтра

Выберите из следующих фильтров:

Фильтр	Описание
 ЭФФ. ЛОМОГРАФИИ	Выберите для получения эфф. ломографии.
 МИНИАТЮРА	Верх и низ изображений размыты при эффекте диорамы.
 ВЫДЕЛЕНИЕ ЦВЕТА	Создавайте высококонтрастные изображения с насыщенными цветами.
 СВЕТЛЫЙ ТОН	Создавайте яркие, малоконтрастные изображения.
 ТЕМНОЕ ТОНОВОЕ ИЗОБР.	Создавайте равномерно темные тона с несколькими выделенными областями.
 ДИНАМИЧЕСКИЙ ТОН	Выразительность динамического тона используется для эффекта фантазии.
 МЯГКИЙ ФОКУС	Создание эффекта равномерно мягкого изображения.
 ЧАСТИЧН.ЦВЕТ (КРАСНЫЙ)	Области изображения выбранного цвета записываются в том же цвете. Все остальные участки изображения записываются черно-белыми.
 ЧАСТИЧН.ЦВЕТ (ОРАНЖ.)	
 ЧАСТИЧН.ЦВЕТ (ЖЕЛТЫЙ)	
 ЧАСТИЧН.ЦВЕТ (ЗЕЛЕНый)	
 ЧАСТИЧН.ЦВЕТ (СИНИЙ)	
 ЧАСТИЧН.ЦВЕТ (ПУРПУРН.)	



В зависимости от объекта и настроек фотокамеры, в некоторых случаях изображения могут быть зернистыми, а их яркость и оттенки могут отличаться.





## Панорамы

Для создания панорамы следуйте экранным инструкциям.

- 1 Поверните диск привода в положение

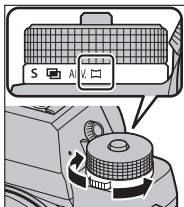

- 2 Чтобы выбрать угол панорамного смещения фотокамеры во время съемки, нажмите селектор влево. Выделите размер и нажмите **MENU/OK**.
- 3 Нажмите селектор вправо, чтобы посмотреть выбор направлений панорамирования. Выделите направление панорамирования и нажмите **MENU/OK**.
- 4 Чтобы начать запись, нажмите кнопку затвора до конца. Нет необходимости удерживать нажатой кнопку спуска затвора во время записи.

- 5** Панорамируйте фотокамеру в направлении, указанном стрелкой. Съемка прекращается автоматически, когда фотокамера перемещается в конечное положение и все элементы панорамы сняты.



### **Для получения наилучших результатов**

Для получения лучших результатов используйте объектив с фокусным расстоянием 35 мм или менее (50 мм или менее в формате 35 мм). Упритесь локтями в бока и перемещайте фотокамеру медленно по небольшой окружности с постоянной скоростью, удерживая фотокамеру параллельно или под прямыми углами к горизонту и панорамируя ее только в направлении согласно указаниям. Для получения наилучших результатов применяйте штатив. Если желаемые результаты не достигнуты, попробуйте повторить панорамирование с другой скоростью.



Если кнопка спуска затвора полностью нажата до завершения панорамной съемки, съемка закончится и панорама может не быть записана. Съемка также может прерваться, если камера панорамируется слишком быстро или слишком медленно. При панорамировании фотокамеры в ином направлении, кроме указанного, съемка прекращается.

Панорамы создаются из нескольких кадров; если выбран параметр **ВКЛ** для **НАСТРОЙКА КНОПОК/ДИСКОВ > ЗАТВОР ПО АЭ**, экспозиция для всей панорамы определяется первым кадром. В некоторых случаях фотокамера может выполнять съемку с использованием несколько большего или меньшего угла, чем задано, или не может идеально соединить все кадры вместе. Последняя часть панорамы может быть не записана, если съемка останавливается до завершения панорамирования.

Желаемые результаты могут быть не достигнуты с движущимися предметами, а также объектами, расположенными близко к фотокамере, однородными объектами вроде неба или поля с травой, объектами, находящимися в постоянном движении, такими как волны и водопады, или предметами с сильно меняющейся яркостью. Панорамы могут быть смазаны, если объект съемки плохо освещен.

## Просмотр панорам

В режиме полнокадрового просмотра можно использовать задний диск управления для увеличения или для уменьшения панорам. Вы также можете просматривать панорамы с помощью селектора.

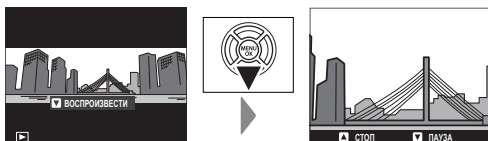

Нажмите селектор вниз, чтобы начать воспроизведение, и нажмите снова, чтобы приостановить. Во время приостановки просмотра можно прокрутить панораму вручную, нажимая селектор влево или вправо; вертикальные панорамы прокручиваются вертикально, горизонтальные - горизонтально. Чтобы выйти в полнокадровый просмотр, нажмите селектор вверх.



## Фотосъемка со вспышкой

Используйте прилагаемую вспышку EF-X8, устанавливаемую на башмак, для дополнительного освещения при фотографировании ночью или в помещении при недостаточном освещении.

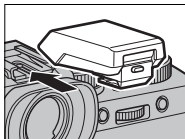
- 1 Снимите крышку «горячего башмака» и вставьте вспышку в «горячий башмак», как показано на рисунке, до щелчка.



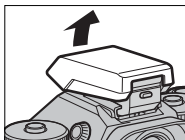

- 2 Поднимите вспышку.

 Если вспышка не поднята, настройки будут скорректированы для устройств, подключенных через разъем синхронизации ( 255).

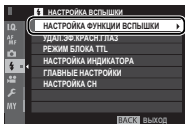

- 3 Выберите **НАСТРОЙКА ФУНКЦИИ ВСПЫШКИ** в меню  **НАСТРОЙКА ВСПЫШКИ**.



 Доступ к данной опции можно также получить посредством ярлыков ( 238).

- 4 Выделите элементы, используя селектор, и поверните задний диск управления, чтобы изменить выделенную настройку (📖 107).

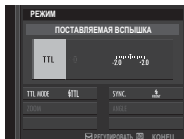

- 5 Нажмите **DISP/BACK**, чтобы активировать изменения.



В зависимости от расстояния до объекта, некоторые объективы могут отбрасывать тени на фотографии, сделанные со вспышкой.

Вспышка не срабатывает при некоторых условиях, например, в режиме панорамы или при использовании электронного затвора.

Выберите выдержки, длиннее чем **250X** при использовании вспышки в режиме экспозиции **S** (АЭ с приоритетом затвора) или в ручном режиме (**M**).



В режиме TTL вспышка может сработать несколько раз с каждым снимком. Не перемещайте фотокамеру до завершения съемки.

## Настройки вспышки

Следующие параметры доступны, когда установлена входящая в комплект вспышка EF-X8, устанавливаемая на башмак.

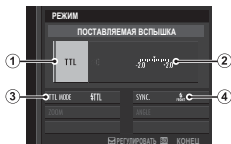

Настройка	Описание
<p>① Режим управления вспышкой</p>	<p>Выберите одну из следующих опций:</p> <ul style="list-style-type: none"> <li>• <b>TTL</b>: Режим TTL. Отрегулируйте коррекцию вспышки (②) и выберите режим вспышки (③).</li> <li>• <b>M</b>: Вспышка срабатывает при выбранном выводе (②), независимо от яркости объекта или настроек фотокамеры. Вывод выражается в долях от полной мощности от <math>\frac{1}{4}</math> до <math>\frac{1}{64}</math>. Желаемые результаты могут не быть достигнуты при низких значениях, если они превышают пределы системы управления вспышкой; сделайте пробный снимок и проверьте результат.</li> <li>• <b>КОМАНДЕР</b>: Выберите, будет ли использоваться вспышка для управления удаленными синхронизированными вспышками, например, в виде части системы студийной вспышки.</li> <li>• <b>OFF</b>: EF-X8 не срабатывает. Вспышки, подключенные посредством разъема синхронизации, все еще срабатывают при спуске затвора, но их можно отключить, опустив EF-X8 и выключив вспышки в меню настроек вспышки.</li> </ul>
<p>② Компенсация вспышки/вывод</p>	<p>Настройте уровень вспышки. Доступные параметры различаются в зависимости от режима управления вспышкой (①).</p>

Настройка	Описание
<p>③ Режим вспышки (TTL)</p>	<p>Выберите режим вспышки для управления вспышкой TTL:</p> <ul style="list-style-type: none"> <li>• <b>АВТОВСПЫШКА:</b> Вспышка срабатывает только при необходимости; уровень вспышки регулируется в соответствии с яркостью объекта. При нажатии кнопки спуска затвора наполовину отображается символ , что означает, что при фотосъемке работает вспышка.</li> <li>• <b>СТАНДАРТ:</b> Вспышка срабатывает при каждом снимке, если возможно; уровень вспышки регулируется в зависимости от яркости объекта. Вспышка не работает, если она не заряжена полностью, когда затвор спущен.</li> <li>• <b>МЕДЛЕННАЯ СИНХРОНИЗАЦИЯ:</b> Комбинируйте вспышку с длинными выдержками при съемке портретов на фоне ночного пейзажа. Вспышка не работает, если она не заряжена полностью, когда затвор спущен.</li> </ul>
<p>④ Синхронизация</p>	<p>Выберите, будет ли вспышка срабатывать сразу после открытия затвора (<b>1-Я ШТОРКА</b>) или непосредственно перед его закрытием (<b>2-Я ШТОРКА</b>). <b>1-Я ШТОРКА</b> рекомендуется в большинстве случаев.</p>



**Удаление эффекта красных глаз**

Удаление эффекта красных глаз доступно, если выбран параметр, отличный от **ОТКЛ**, для **НАСТРОЙКА ВСПЫШКИ** > **УДАЛ.ЭФ.КРАСН.ГЛАЗ** и **ВКЛ** для **НАСТРОЙКА AF/MF** > **НАСТР.РАСПОЗН. ЛИЦ/ГЛАЗ**. Функция удаления эффекта красных глаз уменьшает проявление «эффекта красных глаз», вызываемого отражением света вспышки от сетчатки глаза объекта.

**Выдержка синхронизации вспышки**

Вспышка синхронизируется с затвором при выдержке  $\frac{1}{250}$  с. или длиннее.

**Дополнительные вспышки от FUJIFILM**

Фотокамеру можно использовать с дополнительными вспышками FUJIFILM, устанавливаемыми на башмак.

**Вспышки сторонних производителей**

Не используйте вспышки сторонних производителей, подающие более 300 В на горячий башмак фотокамеры.



## Меню съемки

# 6



## НАСТРОЙКИ КАЧЕСТВА ИЗОБРАЖЕНИЯ

Настройте параметры качества изображения.

Для отображения настроек качества изображения нажмите **MENU/OK** на дисплее съемки и выберите вкладку  (**НАСТРОЙКИ КАЧЕСТВА ИЗОБРАЖЕНИЯ**).

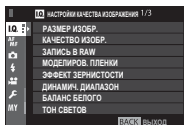

Доступные параметры различаются в зависимости от выбранного режима съемки.

**РАЗМЕР ИЗОБР.**

Выберите размер и формат для записи фотографий.

Опция	Размер изображения	Опция	Размер изображения	Опция	Размер изображения
<b>L 3:2</b>	6000 × 4000	<b>L 16:9</b>	6000 × 3376	<b>L 1:1</b>	4000 × 4000
<b>M 3:2</b>	4240 × 2832	<b>M 16:9</b>	4240 × 2384	<b>M 1:1</b>	2832 × 2832
<b>S 3:2</b>	3008 × 2000	<b>S 16:9</b>	3008 × 1688	<b>S 1:1</b>	2000 × 2000

 **РАЗМЕР ИЗОБР.** не сбрасывается при выключении фотокамеры или выборе другого режима съемки.

**Соотношение сторон**

Снимки с соотношением сторон 3:2 имеют те же пропорции, что и кадр пленки 35 мм, в то время как соотношение сторон 16:9 подходит для отображения на устройствах с Высоким разрешением (HD). Изображения с соотношением сторон 1:1 - квадратные.

## КАЧЕСТВО ИЗОБР.

Выберите формат файла и коэффициент сжатия. Выберите **FINE** или **NORMAL** для записи изображений **JPEG**, **RAW** – для записи изображений **RAW** или **FINE+RAW** или **NORMAL+RAW** для совместной записи **JPEG** и **RAW**. Опции **FINE** и **FINE+RAW** применяют меньшую степень сжатия **JPEG** для получения высококачественных изображений **JPEG**, тогда как опции **NORMAL** и **NORMAL+RAW** применяют большую степень сжатия **JPEG** для увеличения количества сохраняемых снимков.

### Функциональные кнопки

Чтобы включить или выключить качество изображения **RAW** для отдельного снимка, задайте функцию **RAW** для кнопки функции (📖 246). Если в настоящий момент для качества изображения выбрана установка **JPEG**, нажатием кнопки временно выбирается эквивалентная опция **JPEG+RAW**. Если в настоящий момент выбрана опция **JPEG+RAW**, нажатием кнопки выполняется временный выбор эквивалентной опции **JPEG**, тогда как если выбрана опция **RAW**, нажатием кнопки временно выбирается режим **FINE**. После съемки кадра или повторного нажатия кнопки происходит возврат к предыдущей установке.



**ЗАПИСЬ В RAW**

Установите, требуется ли сжатие для изображений в формате RAW.



Опция	Описание
<b>НЕСЖАТЫЙ</b>	Изображения в формате RAW не сжимаются.
<b>СЖАТ БЕЗ ПОТЕРЬ</b>	Изображения в формате RAW сжимаются при помощи обратимого алгоритма, который уменьшает размер файла без потери данных изображения. Изображения можно просмотреть в RAW FILE CONVERTER или другом совместимом программном обеспечении.

## МОДЕЛИРОВ. ПЛЕНКИ

Эта функция служит для моделирования эффектов различных сортов фотопленки, включая черно-белую (с цветными фильтрами или без них). Выберите палитру в соответствии с объектом и творческим замыслом.

Опция	Описание
 <b>PROVIA/ СТАНДАРТНЫЙ</b>	Стандартная цветопередача. Подходит для разнообразных объектов от портретов до пейзажей.
 <b>Velvia/ЯРКИЙ</b>	Высококонтрастная палитра насыщенных цветов, подходящая для съемки природы.
 <b>ASTIA/СЛАБАЯ</b>	Усиливает диапазон оттенков для телесных тонов портретов, одновременно сохраняя яркость голубого цвета дневного неба. Рекомендуется для съемки портретов на улице.
 <b>CLASSIC CHROME</b>	Слабый цвет и усиленный контраст тени для спокойного вида.
 <b>PRO Neg. Hi</b>	Дает немного больше контраста, чем  <b>PRO Neg. Std</b> . Рекомендуется для съемки портретов на улице.
 <b>PRO Neg. Std</b>	Палитра слабых тонов. Увеличивается диапазон оттенков для телесных тонов, что отлично подходит для студийной съемки портретов.



Опция	Описание
 <b>ACROS*</b>	Сделайте черно-белые снимки с большой градацией оттенков и высокой резкостью изображения.
 <b>МОНОХРОМНЫЙ*</b>	Съемка стандартных черно-белых фотографий.
 <b>СЕПИЯ</b>	Съемка фотографий с эффектом сепии.

\* Доступно с желтым (**Ye**), красным (**R**) или зеленым (**G**) фильтром, усиливающим тени серого соответственно оттенкам, дополняющим выбранный цвет. Желтый (**Ye**) фильтр усиливает пурпурные и синие цвета, а красный (**R**) фильтр – синие и зеленые. Зеленый (**G**) фильтр усиливает красные и коричневые цвета, включая телесные тона, что отлично подходит для съемки портретов.



Опции моделирования пленки можно сочетать с настройками тона и резкости.

Доступ к настройкам моделирования пленки можно также получить посредством ярлыков ( 238).

Для получения дополнительной информации посетите: <http://fujifilm-x.com/en/x-stories/the-world-of-film-simulation-episode-1/>

## ЭФФЕКТ ЗЕРНИСТОСТИ

Добавьте эффект зернистости фотопленки. Выберите уровень (**СИЛЬНЫЙ** или **СЛАБ.**) или выберите **ОТКЛ**, чтобы отключить зернистость пленки.

Опции		
<b>СИЛЬНЫЙ</b>	<b>СЛАБЫЙ</b>	<b>ОТКЛ</b>

**ДИНАМИЧ. ДИАПАЗОН**

Управление контрастом. Выбирайте меньшие значения для увеличения контрастности при съемке в помещении или под пасмурным небом и более высокие значения – для уменьшения потери деталей в освещенных участках и в тенях при фотосъемке высококонтрастных сюжетов. Большие значения рекомендуются для сюжетов, где присутствует как солнечный свет, так и темные тени, или для таких высококонтрастных объектов, как солнечный свет на воде, ярко освещенные осенние листья, портреты на фоне голубого неба и белые предметы или люди в белой одежде; однако имейте в виду, что на фотографиях, снятых с высокой чувствительностью, может быть виден шум.

Опции			
<b>АВТО</b>	<b>☒100 100%</b>	<b>☒200 200%</b>	<b>☒400 400%</b>











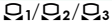

При выборе **АВТО** фотокамера автоматически выберет либо **☒100 100%**, либо **☒200 200%** в соответствии с объектом и условиями съемки. Выдержка и диафрагма будут отображаться, когда кнопка спуска затвора нажата наполовину.

**☒200 200%** доступно при чувствительности ISO 400 и выше, **☒400 400%** доступно при чувствительности ISO 800 и выше.

## БАЛАНС БЕЛОГО

Для получения естественных цветов выберите параметр баланса белого, который соответствует источнику света.

Опция	Описание
<b>АВТО</b>	Баланс белого настроен автоматически.
	Измерьте величину баланса белого.
	Выберите цветовую температуру.
	Для объектов, освещенных прямым солнечным светом.
	Для съемки объектов в тени.
	Для съемки при освещении люминесцентными лампами дневного света.
	Для съемки при освещении «белыми теплыми» люминесцентными лампами.
	Для съемки при освещении «белыми холодными» люминесцентными лампами.
	Для съемки при освещении лампами накаливания.
	Снижает синий оттенок, который обычно ассоциируется с подводным освещением.

 Результаты различаются в зависимости от условий съемки. После съемки просмотрите результаты, чтобы проверить цветопередачу.

Баланс белого при освещении вспышкой настраивается только в режимах **АВТО** и . Выключите вспышку, используя другие опции баланса белого.

Доступ к опциям баланса белого можно также получить посредством ярлыков ( 238).

## Тонкая настройка баланса белого

При нажатии **MENU/OK** после выбора опции баланса белого отобразится диалоговое окно, показанное справа; используйте селектор для тонкой настройки баланса белого или нажмите **DISP/BACK** для выхода без тонкой настройки.



## Пользовательский баланс белого

Выберите  $\text{Q}_1$ ,  $\text{Q}_2$  или  $\text{Q}_3$ , чтобы настроить баланс белого для необычных условий освещения. Отобразятся опции замера баланса белого; поместите в кадр объект белого цвета, чтобы он заполнил дисплей, и полностью нажмите кнопку затвора, чтобы замерить баланс белого (чтобы выбрать самое последнее пользовательское значение и выйти без замера баланса белого, нажмите **DISP/BACK** или нажмите **MENU/OK**, чтобы выбрать самое последнее значение и отобразить диалоговое окно тонкой настройки).

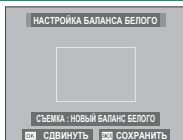

- Если отображается «**ГОТОВО !**», нажмите **MENU/OK**, чтобы установить для баланса белого значение, полученное при измерении.
- Если отображается «**НИЖЕ**», увеличьте коррекцию экспозиции и попробуйте снова.
- Если отображается «**ВЫШЕ**», уменьшите коррекцию экспозиции и попробуйте снова.

## **К**: Цветовая температура

При выборе **К** в меню баланса белого отобразится список цветовых температур; выделите цветовую температуру и нажмите **MENU/OK** для выбора выделенной опции и отображения диалогового окна тонкой настройки.



### **Цветовая температура**

Цветовая температура – это объективная мера цвета источника освещения, выражаемая в градусах Кельвина (К). Источники света с цветовой температурой, близкой к таковой для прямого солнечного света, воспринимаются, как белые; источники света с меньшей цветовой температурой имеют желтый или красный оттенок, тогда как источники с более высокой температурой имеют синеватый оттенок. Вы можете задавать цветовую температуру в соответствии с источником освещения или же выбирать опции, которые резко отличаются от цвета источника освещения, чтобы сделать изображение «теплее» или «холоднее».

## ТОН СВЕТОВ

Выберите способ обработки светлых зон. Выберите один из семи вариантов между +4 и -2.

Опции						
+4	+3	+2	+1	0	-1	-2

6

## ТОН ТЕНЕЙ

Выберите способ обработки теней. Выберите один из семи вариантов между +4 и -2.

Опции						
+4	+3	+2	+1	0	-1	-2



**ЦВЕТ**

Настройте цветовую плотность. Выберите один из девяти вариантов между +4 и -4.

Опции								
+4	+3	+2	+1	0	-1	-2	-3	-4

**РЕЗКОСТЬ**

Усиление резкости или смягчение контуров. Выберите один из девяти вариантов между +4 и -4.

Опции								
+4	+3	+2	+1	0	-1	-2	-3	-4

## СНИЖЕНИЯ ШУМА

Служит для снижения шума на фотографиях, снятых с высокой чувствительностью. Выберите один из девяти вариантов между +4 и -4.

Опции								
+4	+3	+2	+1	0	-1	-2	-3	-4

6

## СНИЖ.ШУМ.ДЛ.ЭКСП

Выберите **ВКЛ**, чтобы уменьшить пятнистость при длительных экспозициях.

Опции	
ВКЛ	ОТКЛ

**ОПТИМ.МОДУЛ.СВЕТА**

Выберите **ВКЛ** для улучшения четкости с помощью регулировки дифракции и небольшой потери фокусировки на периферии объектива.

Опции	
<b>ВКЛ</b>	<b>ОТКЛ</b>

**ЦВЕТ.ПРОСТР.**

Выберите цветовую гамму для цветовоспроизведения.

Опция	Описание
<b>sRGB</b>	Рекомендуется в большинстве случаев.
<b>Adobe RGB</b>	Предназначено для коммерческой печати.

## КАРТИРОВАНИЕ ПИКСЕЛЕЙ

Используйте данную опцию, если заметили засвеченные точки на своих снимках.

- 1 Нажмите **MENU/OK** на дисплее съемки и выберите вкладку  **НАСТРОЙКИ КАЧЕСТВА ИЗОБРАЖЕНИЯ**.
- 2 Выделите **КАРТИРОВАНИЕ ПИКСЕЛЕЙ** и нажмите **MENU/OK** для выполнения картирования пикселей. Обработка может занять несколько секунд.

 Результаты не гарантируются.

Убедитесь, что батарея полностью заряжена, прежде чем приступить к картированию пикселей.

Картирование пикселей недоступно при повышенной температуре фотокамеры.

**ВЫБЕР.ПОЛЬЗ.НАСТР**

Служит для вызова настроек, сохраненных с помощью опции **РЕД/СОХР.ПОЛ.НАСТР**. Настройки могут быть вызваны из любого из семи банков пользовательских настроек.

Банки			
ПОЛЬЗОВАТЕЛЬ- СКИЙ 1	ПОЛЬЗОВАТЕЛЬ- СКИЙ 2	ПОЛЬЗОВАТЕЛЬ- СКИЙ 3	ПОЛЬЗОВАТЕЛЬ- СКИЙ 4
ПОЛЬЗОВАТЕЛЬ- СКИЙ 5	ПОЛЬЗОВАТЕЛЬ- СКИЙ 6	ПОЛЬЗОВАТЕЛЬ- СКИЙ 7	

**РЕД/СОХР.ПОЛ.НАСТР**

Вы можете сохранить до 7 наборов пользовательских настроек для часто встречающихся ситуаций. Сохраненные настройки можно снова вызвать с помощью **☑ НАСТРОЙКИ КАЧЕСТВА ИЗОБРАЖЕНИЯ > ВЫБЕР. ПОЛЬЗ. НАСТР.**

- 1 В режиме съемки нажмите **MENU/OK**, чтобы открыть меню съемки. Выберите вкладку **☑ НАСТРОЙКИ КАЧЕСТВА ИЗОБРАЖЕНИЯ**, затем выделите **РЕД/СОХР.ПОЛ.НАСТР** и нажмите **MENU/OK**.

- 2 Выделите банк пользова-  
тельских настроек и нажмите  
**MENU/OK** для выбора.

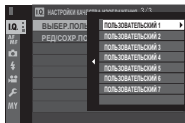

- 3 Отрегулируйте следующее по  
желанию:

- ДИНАМИЧ. ДИАПАЗОН
- МОДЕЛИРОВ. ПЛЕНКИ
- ЭФФЕКТ ЗЕРНИСТОСТИ
- БАЛАНС БЕЛОГО
- ЦВЕТ
- РЕЗКОСТЬ
- ТОН СВЕТОВ
- ТОН ТЕНЕЙ
- СНИЖЕНИЯ ШУМА



- 4 Нажмите **DISP/BACK**. Откроется  
диалоговое окно подтвержде-  
ния; выделите **ДА** и нажмите  
**MENU/OK**.

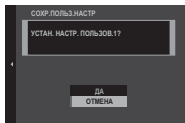

Чтобы сохранить текущие настройки фотокамеры в  
выбранном банке, выделите **СОХР.ТЕКУЩ.НАСТР** в шаге  
3 и нажмите **MENU/OK**.



## НАСТРОЙКА AF/MF

Отрегулируйте настройки фокуса.

Чтобы отобразить настройки фокуса, нажмите **MENU/OK** на дисплее съемки и выберите вкладку **AF/MF** (**НАСТРОЙКА AF/MF**).

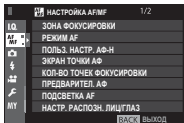

Доступные параметры различаются в зависимости от выбранного режима съемки.

## ЗОНА ФОКУСИРОВКИ

Выберите зону фокусировки для автофокусировки, ручной фокусировки и масштабирования фокуса.

## РЕЖИМ AF

Выберите режим AF для режимов фокусировки S и C.

Опция	Описание
 <b>ОДНА ТОЧКА</b>	Фотокамера фокусируется на объекте в выбранной точке фокусировки. Количество доступных точек фокусировки можно выбрать с помощью <b>AF/MF НАСТРОЙКА AF/MF &gt; КОЛ-ВО ТОЧЕК ФОКУСИРОВКИ</b> . Используйте для точечной фокусировки на выбранном объекте.
 <b>ЗОНА</b>	Фотокамера фокусируется на объекте в выбранной зоне фокусировки. Зоны фокусировки включают несколько точек фокусировки, чтобы было легко сфокусироваться на движущихся объектах.
 <b>ШИРОКИЙ/ ТРЕКИНГ</b>	В режиме фокусировки <b>C</b> фотокамера отслеживает фокус на объекте в выбранной точке фокусировки, когда кнопка затвора нажимается наполовину. В режиме фокусировки <b>S</b> фотокамера автоматически фокусируется на высококонтрастных объектах; зоны в фокусе показываются на дисплее. Фотокамера может быть неспособна сфокусироваться на малых объектах или предметах, которые движутся быстро.



## ПОЛЬЗ. НАСТР. АФ-Н

Выберите опции слежения за фокусом для режима фокусировки С. Выберите из комплектов 1–5 в соответствии с объектом или выберите комплект 6 для пользовательских опций слежения за фокусом.

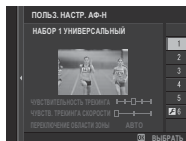

Опция	Описание
<b>НАБОР 1 УНИВЕРСАЛЬНЫЙ</b>	Стандартная опция отслеживания, которая хорошо подходит для типичного диапазона движущихся объектов.
<b>НАБОР 2 ИГНОРИРОВАТЬ ПРЕПЯТСТВИЯ И ПРОДОЛЖАТЬ СЛЕДИТЬ ЗА ОБЪЕКТОМ</b>	Система фокусировки пытается отслеживать выбранный объект. Выбирайте для объектов, которые сложно удерживать в зоне фокусировки или если другие объекты могут войти в зону фокусировки объекта.
<b>НАБОР 3 ДЛЯ УСКОРЕНИЯ/ЗАМЕДЛЕНИЯ ОБЪЕКТА</b>	Система фокусировки пытается компенсировать ускорение или замедление объекта. Выберите для объектов, склонных к быстрым изменениям в скорости.
<b>НАБОР 4 ДЛЯ ВНЕЗАПНО ПОЯВЛЯЮЩИХСЯ ОБЪЕКТОВ</b>	Система фокусировки пытается быстро сфокусироваться на объектах, попадающих в зону фокусировки. Выберите для предметов, которые появляются внезапно или при быстром переключении объектов.
<b>НАБОР 5 ДЛЯ ОБЪЕКТОВ, ДВИГАЮЩИХСЯ ХАОТИЧНО, УСКОРЯЯСЯ/ЗАМЕДЛЯЯСЯ</b>	Выберите для объектов, которые сложно отследить и которые подвержены не только внезапному изменению скорости, но и большим движениям вперед-назад и влево-вправо.
<b>НАБОР 6 ПОЛЬЗОВАТЕЛЬСКИЙ</b>	Отрегулируйте <b>ЧУВСТВИТЕЛЬНОСТЬ ТРЕКИНГА</b> , <b>ЧУВСТВ. ТРЕКИНГА СКОРОСТИ</b> и <b>ПЕРЕКЛЮЧЕНИЕ ОБЛАСТИ ЗОНЫ</b> в соответствии с Вашими предпочтениями на основании значений для комплектов 1–5 (📖 134, 137).

## Параметры отслеживания фокуса

Отдельные параметры, которые являются частью комплекта отслеживания фокуса, описаны ниже.

### **ЧУВСТВИТЕЛЬНОСТЬ ТРЕКИНГА**

Данный параметр определяет, как долго фотокамера ожидает переключения фокуса, когда объект входит в зону фокусировки за текущим объектом или впереди него. Чем выше значение, тем больше фотокамера будет ждать.

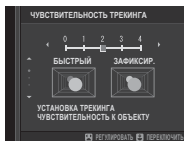

#### Опции

0

1

2

3

4



Чем выше значение, тем больше фотокамере нужно времени для изменения фокуса при попытке переключения объектов. Чем меньше значение, тем вероятнее, что фотокамера переключит фокус с объекта на другие объекты в зоне фокусировки.

**ЧУВСТВ. ТРЕКИНГА СКОРОСТИ**

Этот параметр определяет, насколько чувствительна система отслеживания к изменениям скорости объекта. Чем выше значение, тем выше точность, с которой система пытается реагировать на внезапное движение.

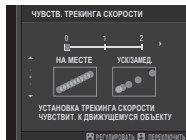
**Опции****0****1****2**



Чем выше значение, тем сложнее фотокамере сфокусироваться в ситуациях, когда автофокусировка не работает достаточно хорошо, например, когда объект имеет высокую отражающую способность или низкий контраст.

## ПЕРЕКЛЮЧЕНИЕ ОБЛАСТИ ЗОНЫ

Этот параметр определяет зону фокусировки с учетом приоритета в зоне АФ.



Опция	Описание
<b>ЦЕНТР</b>	Зона АФ назначает приоритет объектам в центре зоны.
<b>АВТО</b>	Фотокамера фиксирует фокус на объекте в центре зоны, а затем переключает зоны фокусировки при необходимости его отслеживания.
<b>ВПЕРЕДИ</b>	Зона АФ назначает приоритет объектам, расположенным ближе всего к фотокамере.

 Эта опция действует только тогда, когда выбран параметр  **ЗОНА** для режима АФ.

### Установленные значения

Значения параметров для различных наборов перечислены ниже.

	ЧУВСТВИТЕЛЬНОСТЬ ТРЕКИНГА	ЧУВСТВ. ТРЕКИНГА СКОРОСТИ	ПЕРЕКЛЮЧЕНИЕ ОБЛАСТИ ЗОНЫ
<b>КОМПЛЕКТ 1</b>	2	0	АВТО
<b>КОМПЛЕКТ 2</b>	3	0	ЦЕНТР
<b>КОМПЛЕКТ 3</b>	2	2	АВТО
<b>КОМПЛЕКТ 4</b>	0	1	ВПЕРЕДИ
<b>КОМПЛЕКТ 5</b>	3	2	АВТО

## Пользовательские параметры отслеживания фокуса

Выполните следующие действия для настройки параметров для комплекта 6.

- 1 Выберите **ПОЛЬЗ. НАСТР.**  
**АФ-Н > НАБОР 6 ПОЛЬЗОВА-**  
**ТЕЛЬСКИЙ.**

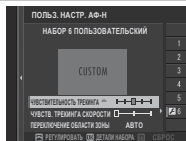

- 2 Нажмите селектор вверх или вниз, чтобы выделить пункты, и поворачивайте передний диск управления, чтобы их изменить. Для сброса настроек до исходных значений нажмите .
- 3 Нажмите **DISP/BACK** после завершения настроек.

## ЭКРАН ТОЧКИ АФ

Выберите, отображаются ли отдельные рамки фокусировки, когда выбран параметр **ЗОНА** или **ШИРОКИЙ/ТРЕКИНГ** для опции **AF/MF НАСТРОЙКА АФ/МФ > РЕЖИМ АФ**.

Опции	
ВКЛ	ОТКЛ

## КОЛ-ВО ТОЧЕК ФОКУСИРОВКИ

Выберите количество доступных точек фокусировки для выбора точки фокусировки в ручном режиме фокусировки или когда **ОДНА ТОЧКА** выбирается для **РЕЖИМ АФ**.

Опция	Описание
<b>91 ТОЧКА (7 × 13)</b>	Выберите из 91 точки фокусировки, которые расположены в сетке 7 × 13 точек.
<b>325 ТОЧЕК (13 × 25)</b>	Выберите из 325 точек фокусировки, которые расположены в сетке 13 × 25 точек.

## ПРЕДВАРИТЕЛ. АФ

Если выбрано **ВКЛ**, то даже если кнопка затвора не нажата наполовину, фотокамера продолжит настраивать фокус. Имейте в виду, что это увеличивает расход заряда батареи.

Опции	
ВКЛ	ОТКЛ

## ПОДСВЕТКА АФ

Если выбрана опция **ВКЛ**, будет загораться лампа подсветки автофокуса для облегчения фокусировки.

Опции	
ВКЛ	ОТКЛ

 В некоторых случаях фотокамера не может сфокусироваться с помощью лампы подсветки автофокусировки. Если фотокамера не может сфокусироваться, попробуйте увеличить расстояние до объекта.

Не светите лампой подсветки автофокуса в глаза снимаемого человека.

## НАСТР. РАСПОЗН. ЛИЦ/ГЛАЗ

Интеллектуальная функция определения лица устанавливает фокус и экспозицию для человеческих лиц в любой области кадра, не позволяя фотокамере фокусироваться на фоне при съемке групповых портретов.

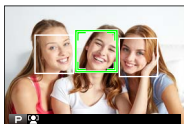

Используйте для снимков, на которых необходимо подчеркнуть портретные объекты. Определение лиц может происходить, когда фотокамера находится в вертикальном или горизонтальном положении. Если лицо определяется, оно будет помечено зеленой рамкой. Если в кадре имеется более одного лица, то фотокамера выберет лицо, ближе всего расположенное к центру; другие лица будут помечены белыми рамками. Также можно выбрать, будет ли фотокамера определять глаза для фокусировки при включенной интеллектуальной функции определения лица. Выберите одну из следующих опций:

Опция	Описание
<b>ЛИЦА ВКЛ/ ГЛАЗА ВЫКЛ</b>	Только интеллектуальная функция обнаружения лица.
<b>ЛИЦА ВКЛ/ ГЛАЗА АВТО</b>	Фотокамера автоматически выбирает глаз, на котором будет фокусироваться, когда лицо определено.
<b>ЛИЦ ВКЛ/ ПРИОР. ПР. ГЛ.</b>	Фотокамера фокусируется на правом глазу объектов съемки, определенных с использованием интеллектуальной функции определения лица.
<b>ЛИЦА ВКЛ/ ПРИОР. ЛВ ГЛ.</b>	Фотокамера фокусируется на левом глазу объектов съемки, определенных с использованием интеллектуальной функции определения лица.
<b>ЛИЦА ВЫКЛ/ ГЛАЗА ВЫКЛ</b>	Интеллектуальная функция определения лица и выключенный приоритет глаз.





В некоторых режимах фотокамера может установить экспозицию для всего кадра, а не портретного объекта. Если объект движется во время нажатия кнопки затвора, лицо может не попасть в область, обозначенную зеленой рамкой, во время съемки.



Если фотокамера не может определить глаза объекта, поскольку они закрыты волосами, очками или прочими предметами, вместо этого фотокамера сфокусируется на лицах.

Доступ к опциям обнаружения лица/глаз можно также получить посредством ярлыков ( 238).

## AF+MF

Если **ВКЛ** выбрано для режима фокусировки **S**, фокусировку можно отрегулировать вручную посредством поворота кольца фокусировки, когда кнопка затвора нажата наполовину. Поддерживаются вспомогательные параметры как стандартной фокусировки, так и усиления контура фокусировки **MF**.

Опции	
ВКЛ	ОТКЛ

 Объективы с индикатором расстояния фокусировки нужно установить в режим ручной фокусировки (**MF**) перед использованием этого параметра. Выбор **MF** отключает индикатор расстояния фокусировки. Установите кольцо фокусировки на центр индикатора расстояния фокусировки, так как фотокамера может не выполнить фокусировку, если кольцо установлено на бесконечность или минимальное расстояние фокусировки.

### Масштабирование фокуса AF+MF

Когда **ВКЛ** выбрано для  **НАСТРОЙКА AF/MF > ПРОВЕРКА ФОКУСА** и **ОДНА ТОЧКА** выбрана для **РЕЖИМ AF**, масштабирование фокусировки можно использовать для увеличения в выбранной зоне фокусировки. Коэффициент масштабирования (2,5x или 6x) можно выбрать с помощью заднего диска управления.

## ПОМОЩЬ РУЧН.ФОК.

Выберите способ отображения фокусировки в режиме ручной фокусировки.

Опция	Описание
<b>СТАНДАРТ</b>	Область фокусировки отображается нормально (функции усиления фокусировки и цифрового раздвоения изображения не доступны).
<b>ЦИФР.РАЗДВ. ИЗОБР.</b>	Отображает черно-белое ( <b>МОНОХР.</b> ) или цветное ( <b>ЦВЕТ</b> ) разделенное изображение по центру кадра. Поместите объект в зону расслоенного изображения и поворачивайте кольцо фокусировки, пока три части разбитого изображения не будут правильно совмещены.
<b>ВЫДЕЛ.ПИК ФОКУСА</b>	Фотокамера выделяет высококонтрастные контуры. Выберите цвет и максимальный уровень.

## ПРОВЕРКА ФОКУСА

Если выбрано **ВКЛ**, дисплей автоматически увеличивает выбранную зону фокусировки, когда кольцо фокусировки поворачивается в режиме ручной фокусировки.

Опции	
ВКЛ	ОТКЛ



При нажатии на центр заднего диска управления будет отменено масштабирование фокуса.

## ВЗ.БЛОК.ТОЧ.АЭ И ЗОНУ ФОК

Выберите **ВКЛ**, чтобы замерить текущую фокусирующую рамку, когда выбран параметр **ОДНА ТОЧКА** для **РЕЖИМ АФ** и **ТОЧЕЧНЫЙ** для **ЭКСПОЗАМЕР**.

Опции	
ВКЛ	ОТКЛ

6

## НАСТР .МГНОВЕН. АФ

Выберите, будет ли фотокамера фокусироваться с помощью одиночной АФ (**АФ-S**) или непрерывной АФ (**АФ-C**), когда нажата кнопка **АФ-L** в ручном режиме фокусировки.

Опции	
АФ-S	АФ-C

## ШКАЛА ГЛУБ. ПОЛЯ РЕЗКОСТИ

Выберите **ОСНОВА: Ф-Т ПЛЕНКИ**, чтобы получить помощь в практических оценках глубины резко изображаемого пространства для изображений, которые будут просматриваться как отпечатанные фотографии и т. п., выберите **ОСНОВА: ПИКСЕЛ**, чтобы получить помощь в оценке глубины резко изображаемого пространства для изображений, которые будут просматриваться в высоком разрешении на компьютерах или других электронных дисплеях.

Опции	
<b>ОСНОВА: ПИКСЕЛ</b>	<b>ОСНОВА: Ф-Т ПЛЕНКИ</b>

## ПРИОР. СПУСКА/ФОК.

Выберите способ фокусировки фотокамеры в режиме фокусировки **AF-S** или **AF-C**.

Опция	Описание
<b>СПУСК</b>	Срабатывание затвора имеет приоритет над фокусировкой. Фотографии можно делать, когда фотокамера не сфокусирована.
<b>ФОКУС</b>	Фокусировка имеет приоритет над срабатыванием затвора. Фотографии можно делать только тогда, когда фотокамера сфокусирована.



## НАСТРОЙКА СЪЕМКИ

Отрегулируйте параметры съемки.

Чтобы отобразить опции съемки, нажмите **MENU/OK** на дисплее съемки и выберите вкладку (**НАСТРОЙКА СЪЕМКИ**).

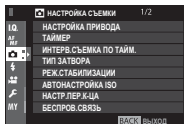

Доступные параметры различаются в зависимости от выбранного режима съемки.







## НАСТРОЙКА ПРИВОДА

Настройте параметры для различных режимов привода.

Опция	Описание
<b>НАСТРОЙКА КРОНШТЕЙНА</b>	Выберите настройки, используемые при повороте диска привода в положение <b>ВКТ</b> ( 147).
<b>СН ИМПУЛЬС ВЫС. СКОРОСТИ</b>	Выберите частоту кадров, используемую при повороте диска привода в положение <b>СН</b> (непрерывный высокоскоростной): 14, 11 или 8 к/с. Имейте в виду, что параметр <b>14 к/с</b> доступен только с электронным затвором, а параметр <b>11 к/с</b> - только с электронным затвором или ручкой усилителя мощности (приобретается дополнительно).
<b>СЛ ИМПУЛЬС НИЗКОЙ СКОРОСТИ</b>	Выберите частоту кадров, используемую при повороте диска привода в положение <b>СЛ</b> (непрерывный низкоскоростной): 5, 4 или 3 к/с.
<b>ДОП. НАСТРОЙКА ФИЛЬТРА</b>	Выберите фильтр, используемый при повороте диска привода в положение <b>ADV.</b> ( 100).



## НАСТРОЙКА КРОНШТЕЙНА

Используйте **ВЫБОР ВКТ** для выбора типа брекетинга и опций **БРЕК. С АВТОМ. ЭКСПОЗ.**, **БРЕКЕТИНГ ПО ISO**, **БРЕКЕТ. С МОДЕЛ. ПЛЕНКИ** и **БАЛ.БЕЛ. ВКТ** для выбора величины брекетинга для каждого типа.

Опция	Описание
<b>ВЫБОР ВКТ</b>	Выберите из  <b>БРЕК. С АВТОМ. ЭКСПОЗ.</b> ,  <b>БРЕКЕТИНГ ПО ISO</b> ,  <b>БРЕКЕТ. С МОДЕЛ. ПЛЕНКИ</b> ,  <b>БАЛ.БЕЛ. ВКТ</b> и  <b>БРЕКЕТ. С ДИНАМ. ДИАП.</b>
<b>БРЕК. С АВТОМ. ЭКСПОЗ.</b>	Выберите из $\pm\frac{1}{3}$ , $\pm\frac{2}{3}$ , $\pm 1$ , $\pm 1\frac{1}{3}$ , $\pm 1\frac{2}{3}$ и $\pm 2$ .
<b>БРЕКЕТИНГ ПО ISO</b>	Выберите из $\pm\frac{1}{3}$ , $\pm\frac{2}{3}$ и $\pm 1$ .
<b>БРЕКЕТ. С МОДЕЛ. ПЛЕНКИ</b>	Выберите три типа моделирования пленки, используемые для брекетинга моделирования пленки (  116).
<b>БАЛ.БЕЛ. ВКТ</b>	Выберите из $\pm 1$ , $\pm 2$ и $\pm 3$ .

## ТАЙМЕР

Выберите задержку спуска затвора.

Опция	Описание
 <b>2 сек</b>	Спуск затвора производится через две секунды после нажатия кнопки затвора. Выберите этот режим, чтобы уменьшить размытость, вызываемую движением фотокамеры при нажатии кнопки затвора. Индикатор таймера мигает во время отсчета таймера.
 <b>10 сек</b>	Спуск затвора производится через десять секунд после нажатия кнопки затвора. Используйте для получения фотоснимков, на которых будете присутствовать Вы сами. Индикатор таймера мигает непосредственно перед фотосъемкой.
<b>ОТКЛ</b>	Автоспуск выключен.

Если выбран параметр, отличный от **ОТКЛ**, таймер будет запущен, когда кнопка затвора будет нажата полностью. Дисплей будет показывать оставшееся до срабатывания спуска затвора время. Чтобы остановить таймер до того, как будет сделан снимок, нажмите **DISP/BACK**.

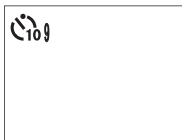

 Нажимайте кнопку затвора, стоя позади фотокамеры. Если Вы будете стоять перед объективом, это помешает правильной фокусировке и экспозиции.

Таймер автоспуска автоматически выключается при выключении фотокамеры.



**ИНТЕРВ.СЪЕМКА ПО ТАЙМ.**

Настройте фотокамеру на автоматическую фото-съемку с предустановленным интервалом.

- 1 Выделите **ИНТЕРВ.СЪЕМКА ПО ТАЙМ.** во вкладке  (**НАСТРОЙКА СЪЕМКИ**) и нажмите **MENU/OK**.

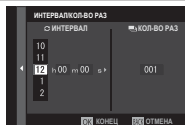

- 2 Воспользуйтесь селектором, чтобы выбрать интервал и количество снимков. Нажмите **MENU/OK** для продолжения.

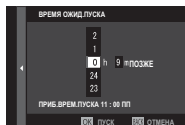

- 3 Воспользуйтесь селектором, чтобы выбрать время запуска, а затем нажмите **MENU/OK**. Съемка начнется автоматически.





Интервальную таймерную съемку нельзя использовать с выдержкой **B** (выдержкой от руки) или при съемке с многократной экспозицией. В режиме серийной съемки только один снимок будет делаться при каждом нажатии кнопки спуска затвора.



Рекомендуется использовать штатив.

Проверьте уровень заряда батареи перед началом работы. Мы рекомендуем использование дополнительного сетевого переходника переменного тока AC-9V и преобразователя постоянного тока CP-W126.

Дисплей выключается в перерывах между съемкой отдельных кадров и загорается на несколько секунд до следующего снимка. Дисплей можно активировать в любое время нажатием кнопки спуска затвора.

Чтобы продолжить съемку до тех пор, пока карта памяти не будет заполнена, задайте количество снимков на ∞.

## ТИП ЗАТВОРА

Выберите тип затвора. Выберите электронный затвор, чтобы убрать звук затвора.

Опция	Описание
<b>MS МЕХАНИЧЕСКИЙ ЗАТВОР</b>	Делайте снимки с механическим затвором.
<b>ES ЭЛЕКТРОННЫЙ ЗАТВОР</b>	Делайте снимки с электронным затвором.
<b>MS МЕХАНИЧ. + ES ЭЛЕКТРОННЫЙ</b>	Камера выбирает тип затвора согласно условиям съемки.



Если выбран параметр, отличный от **MS МЕХАНИЧЕСКИЙ ЗАТВОР**, выдержки быстрее  $\frac{1}{8000}$  с. можно выбрать путем поворота диска выдержки в положение **8000**, а затем путем вращения заднего диска управления.

 Искажение может быть видно на снимках движущихся объектов с электронным затвором, в то время как полосы и затуманивание могут возникать на снимках, сделанных при флуоресцентном освещении, прочем мерцании или нестабильном освещении. При съемке снимков с выключенным звуком затвора соблюдайте права объекта изображения и право на неприкосновенность частной жизни.

 При использовании электронного затвора вспышка отключена, выдержка и чувствительность ограничены до значений  $\frac{1}{32000}$ –30 с. и ISO 12800–200 соответственно, и снижение шума длительной экспозиции не имеет эффекта.

## РЕЖ.СТАБИЛИЗАЦИИ

Уменьшить размытость.

Опция	Описание
 , <b>НЕПРЕРЫВНЫЙ</b>	Стабилизация изображения включена.
 <b>ПРИ СЪЕМКЕ</b>	Стабилизация изображения активируется, только когда кнопка затвора нажимается наполовину (режим фокусировки <b>С</b> ) или отпускается затвор.
<b>ОТКЛ</b>	Стабилизация изображения выключена;  появляется на дисплее. Рекомендуется, когда фотокамера находится на штативе.



Данная опция доступна только с объективами, поддерживающими стабилизацию изображения.

## АВТОНАСТРОЙКА ISO

Выберите основную чувствительность, максимальную чувствительность и минимальную выдержку для положения **A** на диске чувствительности. Настройки для **АВТО 1**, **АВТО 2** и **АВТО 3** можно сохранить отдельно.

Опция	По умолчанию
<b>ЧУВСТВИТ. ПО УМОЛЧАНИЮ</b>	200
<b>МАКС. ЧУВСТВИТ.</b>	800 ( <b>АВТО 1</b> ), 1600 ( <b>АВТО 2</b> ), 3200 ( <b>АВТО 3</b> )
<b>МИН.СКОР.ЗАТВОРА</b>	$\frac{1}{60}$ с.

Фотокамера автоматически выбирает чувствительность между значениями по умолчанию и максимальными значениями; чувствительность выше значения по умолчанию только тогда, когда требуемая выдержка для оптимальной экспозиции меньше, чем значение, выбранное для **МИН.СКОР.ЗАТВОРА**.



Если значение, выбранное для параметра **ЧУВСТВИТ. ПО УМОЛЧАНИЮ** больше значения, выбранного для **МАКС. ЧУВСТВИТ.**, параметр **ЧУВСТВИТ. ПО УМОЛЧАНИЮ** будет установлен на значение, выбранное для **МАКС. ЧУВСТВИТ.**

Фотокамера может выбрать скорость затвора меньше, чем **МИН.СКОР.ЗАТВОРА**, если снимки будут недоэкспонированы при значении, выбранном для параметра **МАКС. ЧУВСТВИТ.**

## НАСТР.ПЕР.К-ЦА

Отрегулируйте настройки для подсоединенных объективов M-mount при помощи FUJIFILM M MOUNT ADAPTER.

### Выбор фокусного расстояния

Если фокусное расстояние объектива составляет 21, 24, 28 или 35 мм, выберите подходящую опцию в меню **НАСТР.ПЕР.К-ЦА**.

Для других объективов выберите параметр 5 или 6 и воспользуйтесь селекторной кнопкой для ввода фокусного расстояния.

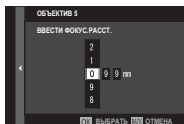
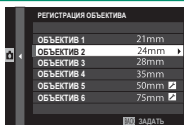

## Коррекция искаж.

Выберите из опций **СИЛЬН.**, **СРЕДН.** или **СЛАБ.** для корректировки **БОЧКООБР.** или **ПОДУШКООБР.** искажения.

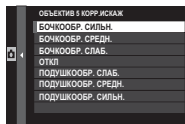

## Коррекция цветových оттенков

Градация цветов (оттенков) от центра к краям кадра может быть отрегулирована отдельно для каждого угла.



Чтобы воспользоваться коррекцией цветových оттенков, выполните следующие действия.

- 1 Поворачивайте задний диск управления для выбора угла. Выбранный угол отмечается треугольным указателем.
- 2 С помощью селектора регулируйте оттенок, пока не исчезнет видимое различие между цветом в выбранном углу и в центре изображения. Нажмите селектор влево или вправо, чтобы настроить цвета на бирюзово-красной оси. Нажмите селектор вверх или вниз, чтобы настроить цвета на сине-желтой оси.



Чтобы определить необходимую величину, настраивайте коррекцию цветových оттенков во время съемки синего неба или серого листа бумаги.

## Коррекция периферийного освещения

Выберите значения от  $-5$  до  $+5$ . Положительные значения увеличивают периферийное освещение, а отрицательные значения уменьшают периферийное освещение. Рекомендуется устанавливать положительные значения для винтажных объективов, а отрицательные значения — для получения эффекта изображений, сделанных старинным объективом или камерой-обскура.



Чтобы определить необходимую величину, настраивайте коррекцию периферийного освещения во время съемки синего неба или серого листа бумаги.



## БЕСПРОВ.СВЯЗЬ

Подключите к смартфонам с установленным приложением «Удаленная фотокамера FUJIFILM». Смартфон можно использовать для просмотра изображений на фотокамере, загрузки выбранных изображений, удаленного управления фотокамерой или загрузки данных о местоположении на фотокамеру.



Для загрузки и получения другой информации посетите:  
<http://fujifilm-dsc.com/wifi/>



## НАСТРОЙКА ВСПЫШКИ

Отрегулируйте настройки, связанные со вспышкой.

Чтобы отобразить настройки, касающиеся вспышки, нажмите **MENU/OK** на дисплее съемки и выберите вкладку (**НАСТРОЙКА ВСПЫШКИ**).

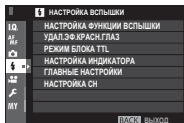

Доступные параметры различаются в зависимости от выбранного режима съемки.

6

## НАСТРОЙКА ФУНКЦИИ ВСПЫШКИ

Выберите режим управления вспышкой, режим вспышки или режим синхронизации или настройте уровень вспышки. Доступные параметры различаются в зависимости от вспышки.

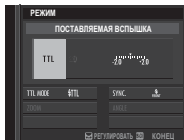

См. стр. 252 для получения дополнительной информации.

**УДАЛ.ЭФ.КРАСН.ГЛАЗ**

Устранить эффект красных глаз, вызванный использованием вспышки.

Опция	Описание
<b>ВСПЫШКА + УДАЛЕНИЕ</b>	Удаление эффекта красных глаз при предварительной вспышке сочетается с цифровым удалением эффекта красных глаз.
<b>ВСПЫШКА</b>	Только удаление эффекта красных глаз при вспышке.
<b>УДАЛЕНИЕ</b>	Только цифровое устранение эффекта красных глаз.
<b>ОТКЛ</b>	Устранение эффекта красных глаз при вспышке и цифровое устранение эффекта красных глаз отключены.



Вспышка с подавлением эффекта «красных глаз» не доступна в режиме управления вспышкой TTL или когда действует блокировка TTL. Цифровое устранение эффекта красных глаз выполняется, только когда обнаружено лицо и не доступно с изображениями формата RAW.

## РЕЖИМ БЛОКА TTL

Вместо регулировки уровня вспышки при каждом снимке, управление вспышкой TTL можно заблокировать для постоянных результатов в серии снимков.

Опция	Описание
<b>БЛОК ПО ПОСЛ. ВСПЫШКЕ</b>	Для последующих снимков будет использоваться значение, измеренное для самого последнего снимка, сделанного с TTL. Отобразится сообщение об ошибке, если ранее измеренного значения не существует.
<b>БЛОК ПО ИЗМЕР. ВСПЫШКИ</b>	Значение, измеренное со следующей серией предварительных вспышек, будет использоваться для последующих снимков.



Чтобы использовать блокировку TTL, назначьте **БЛОК TTL** управлению фотокамерой, чтобы включить или отключить блокировку TTL (📖 246).

Компенсацию вспышки можно отрегулировать, пока действует блокировка TTL. Блокировка TTL не может сочетаться со вспышкой с подавлением эффекта «красных глаз».

## НАСТРОЙКА ИНДИКАТОРА

Выберите, использовать ли светодиодное видео освещение вспышек (если доступно) в виде бликов или вспомогательную подсветку АФ при фотосъемке.

Опция	Функция светодиодного видео освещения в фотосъемке
<b>БЛИК</b>	Блик
<b>ПОМОЩЬ АФ</b>	Вспомогательная подсветка АФ
<b>ПОМОЩЬ АФ + БЛИК</b>	Вспомогательная подсветка АФ и блик
<b>ОТКЛ</b>	Нет категории



Доступ к данной опции можно получить через меню настроек вспышки.

## ГЛАВНЫЕ НАСТРОЙКИ

Выберите группу вспышек (А, В или С) для вспышки, установленной на горячий башмак фотокамеры, когда она срабатывает как главная вспышка, контролирующая удаленные вспышки посредством беспроводного оптического управления вспышкой FUJIFILM или выберите **ОТКЛ** для использования ведущей вспышки только для управления удаленными вспышками.

Опции			
Кл А	Кл В	Кл С	ОТКЛ



Доступ к данной опции можно получить через меню настроек вспышки.

## НАСТРОЙКА CH

Выберите канал, используемый для соединения между ведущей вспышкой и удаленной вспышкой при использовании оптического беспроводного управления вспышкой FUJIFILM. Отдельные каналы могут использоваться для различных систем вспышки или для предотвращения помех, когда в непосредственной близости работают несколько систем.

Опции			
CH1	CH2	CH3	CH4



## НАСТРОЙКИ ВИДЕО

Настройте параметры записи видеороликов.

Чтобы отобразить опции для видеосъемки, нажмите **MENU/OK** на дисплее съемки и выберите вкладку (**НАСТРОЙКИ ВИДЕО**).

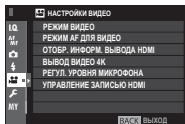

Доступные параметры различаются в зависимости от выбранного режима съемки.

## РЕЖИМ ВИДЕО

Выберите размер кадра и частоту для записи видеороликов.

Опция	Размер кадра	Частота
2160/29.97P	3840 × 2016 (4K)	29,97 к/с
2160/25P		25 к/с
2160/24P		24 к/с
2160/23.98P		23,98 к/с
1080/59.94P	1920 × 1080 (Full HD)	59,94 к/с
1080/50P		50 к/с
1080/29.97P		29,97 к/с
1080/25P		25 к/с
1080/24P		24 к/с
1080/23.98P		23,98 к/с
720/59.94P	1280 × 720 (HD)	59,94 к/с
720/50P		50 к/с
720/29.97P		29,97 к/с
720/25P		25 к/с
720/24P		24 к/с
720/23.98P		23,98 к/с

## РЕЖИМ АФ ДЛЯ ВИДЕО

Выберите, каким образом фотокамера выбирает точку фокусировки для записи видео.

Опция	Описание
<b>МУЛЬТИ</b>	Автоматический выбор точки фокусировки.
<b>ПО КАДРУ</b>	Фотокамера фокусируется на объекте в выбранной зоне фокусировки.

## ОТОБР. ИНФОРМ. ВЫВОДА HDMI

Если выбран параметр **ВКЛ**, устройства HDMI, к которым подключена фотокамера, будут отображать информацию на дисплее фотокамеры.

Опции	
<b>ВКЛ</b>	<b>ОТКЛ</b>



## ВЫВОД ВИДЕО 4K

Выберите пункт назначения для 4K-видеороликов, снятых в то время, как фотокамера была подключена к HDMI-регистратору или другому устройству, поддерживающему 4K.

Опция	Описание
<b>SD КАРТА</b>	4K видео записываются на карту памяти камеры в 4K и выводятся на HDMI устройство в формате Full HD.
<b>HDMI</b>	4K-видеоролики выводятся на HDMI устройства в 4K, начиная с момента нажатия кнопки затвора. Фотокамера не записывает 4K-видеоролики на карту памяти.
<b>HDMI (F-Log)</b>	Камера выводит видеоролики формата 4K на HDMI устройство и не записывает их на карту памяти. Низкая гамма и цветовое пространство с широкой гаммой используются для создания отснятого материала, подходящего для последующей обработки. Минимальная чувствительность установлена на ISO 800.

## РЕГУЛ. УРОВНЯ МИКРОФОНА

Отрегулируйте уровень записи для встроенных и внешних микрофонов.

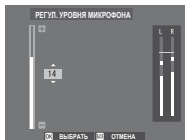

Опция	Описание
<b>20—1</b>	Выберите уровень записи.
<b>ОТКЛ</b>	Отключите микрофон.

 Дисплеи показывают пиковый уровень записи, обнаруженный в данный период.

Вы можете назначить **РЕГУЛ. УРОВНЯ МИКРОФОНА** элементу управления фотокамерой, а затем с помощью элемента управления настроить уровень микрофона во время записи.

## УПРАВЛЕНИЕ ЗАПИСЬЮ HDMI

Выберите, будет ли фотокамера передавать сигналы запуска и остановки видеоролика на HDMI устройство при нажатии кнопки затвора, чтобы начать и закончить запись видеоролика.

Опции	
<b>ВКЛ</b>	<b>ОТКЛ</b>

# Воспроизведение и меню просмотра

# 7

## Дисплей воспроизведения

В данном разделе перечислены индикаторы, которые могут быть отображены во время воспроизведения.

**!** Для наглядности дисплеи отображаются со всеми горячими индикаторами.

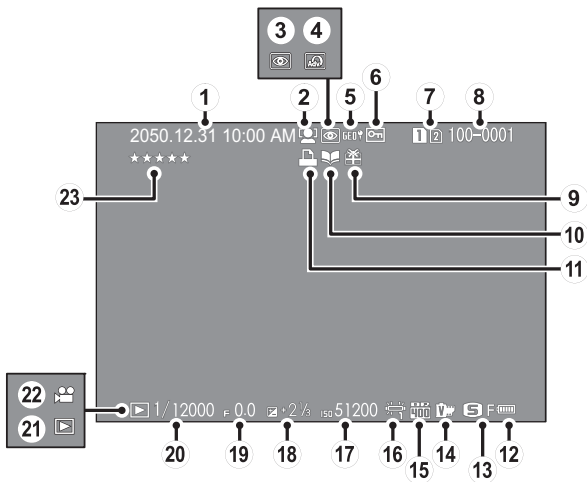

- |  |   |
|--|---|
| ① Дата и время..... 42, 198                                | ⑬ Размер/кач-во изобр..... 113, 114     |
| ② Индикатор обнаружения<br>лица..... 140                   | ⑭ Моделиров. пленки..... 116            |
| ③ Индикатор удаления эффекта<br>красных глаз..... 159, 185 | ⑮ Динамич. диапазон..... 119            |
| ④ Расширенный фильтр..... 99                               | ⑯ Баланс белого..... 120                |
| ⑤ Данные о местоположении<br>..... 235, 282                | ⑰ Чувствительность..... 86              |
| ⑥ Защищенное изображение..... 183                          | ⑱ Коррекция экспозиции..... 89          |
| ⑦ Гнездо карты памяти..... 174                             | ⑲ Диафрагма..... 61, 67, 70             |
| ⑧ Номер кадра..... 230                                     | ⑳ Выдержка..... 61, 62, 70              |
| ⑨ Подарок..... 49  | ㉑ Индикатор режима<br>просмотра..... 49 |
| ⑩ Индикатор помощи<br>фотоальбома..... 188                 | ㉒ Значок видео..... 56                  |
| ⑪ Индикатор печати DPOF..... 191                           | ㉓ Оценка..... 170                       |
| ⑫ Уров. заряда батареи..... 41                             |   |

## Кнопка DISP/BACK

Кнопка **DISP/BACK** управляет отображением индикаторов во время воспроизведения.

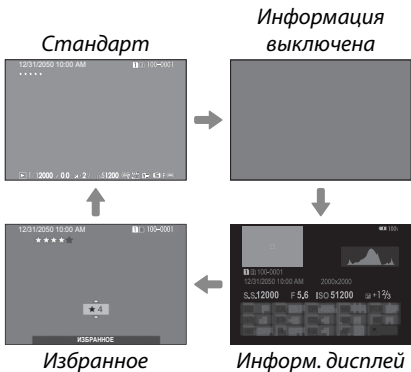
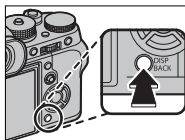

### Избранное: Оценка изображений

Чтобы оценить текущее изображение, нажмите **DISP/BACK** и затем нажимайте селектор вверх и вниз для выбора рейтинга от нуля до пяти звезд.

**Просмотр информации о фотосъемке**

Информация о фотосъемке изменяется при каждом нажатии селектора вверх.

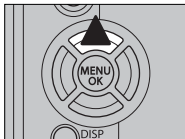
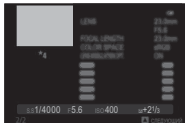
*Основные данные**Информ. дисплей 2**Информ. дисплей 1***Увеличение в точке фокусировки**

Нажмите на центр заднего диска управления, чтобы увеличить точку фокусировки. Нажмите повторно для возврата к полнокадровому просмотру.

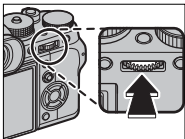

## Просмотр фотографий

Прочтите этот раздел для получения информации о масштабировании воспроизведения или многокадровом воспроизведении.

Используйте задний диск управления для перехода от полнокадрового воспроизведения к масштабированию воспроизведения или многокадровому воспроизведению.

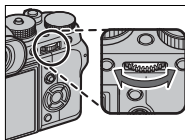

*Полнокадровое воспроизведение*



*Многокадровое воспроизведение*



*Просмотр девяти кадров*

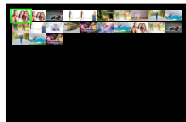

*Просмотр сотни кадров*

*Увеличение при воспроизведении*



*Среднее увеличение*



*Максимальное увеличение*





## Увеличение при воспроизведении

Поверните задний диск управления вправо для увеличения текущего снимка, влево для уменьшения. Для выхода из режима масштабирования нажмите **DISP/BACK, MENU/OK** или центр заднего диска управления.



Максимальный коэффициент масштабирования изменяется в зависимости от опции, выбранной для **НАСТРОЙКИ КАЧЕСТВА ИЗОБРАЖЕНИЯ > РАЗМЕР ИЗОБР.** Увеличение при просмотре недоступно, если отображаются кадрированные копии или копии с измененным размером, сохраненные с размером **640**.

### Прокрутите

При увеличении масштаба снимка, для просмотра участков изображения, которые не помещаются на дисплее в данный момент, можно использовать селектор.



Окно навигации

## Многокадровый просмотр

Чтобы изменить число отображаемых кадров, поверните задний диск управления влево, когда снимок отображается в полнокадровом режиме.



Используйте селектор для выделения изображений и нажмите **MENU/OK**, чтобы просмотреть выделенное изображение в полнокадровом режиме. В девяти- и стокадровом режиме просмотра нажмите селектор вверх или вниз для просмотра других снимков.



## Меню просмотра

Отрегулируйте настройки воспроизведения.

Меню просмотра отображается при нажатии кнопки **MENU/OK** в режиме воспроизведения.

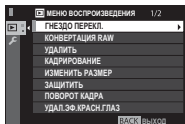

Используйте передний диск управления для прокрутки меню постранично.

## ГНЕЗДО ПЕРЕКЛ.

7

Выберите карту памяти, с которой будут воспроизводиться изображения.



Если вставлены две карты памяти, нажмите и удерживайте кнопку , чтобы выбрать карту памяти для воспроизведения.

## КОНВЕРТАЦИЯ RAW

Вместе с изображениями RAW сохраняется информация о настройках фотокамеры отдельно от данных, полученных с сенсора изображений фотокамеры. С помощью **МЕНЮ ВОСПРОИЗВЕДЕНИЯ > КОНВЕРТАЦИЯ RAW** можно создавать копии в формате JPEG для RAW-изображений, используя различные опции для настроек, перечисленных на стр. 177. Исходные данные изображения не меняются, что позволяет обрабатывать изображение RAW множеством разных способов.

- 1 Когда отображается снимок в формате RAW, нажмите **MENU/OK** для отображения меню просмотра.
- 2 Нажмите селектор вверх или вниз, чтобы выделить **МЕНЮ ВОСПРОИЗВЕДЕНИЯ > КОНВЕРТАЦИЯ RAW**, и нажмите **MENU/OK** для отображения настроек.

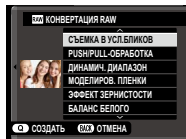

Эти опции также могут быть отображены нажатием кнопки **Q** во время просмотра.

- 3** Нажимайте селектор вверх или вниз для выделения настройки и вправо для отображения опций. Нажимайте селектор вверх или вниз, чтобы выделить нужную опцию, и нажмите **MENU/OK** для подтверждения и возврата в список настроек. Повторите эти шаги для выбора дополнительных настроек.
- 4** Нажмите кнопку **Q**, чтобы предварительно просмотреть копию JPEG, и нажмите **MENU/OK**, чтобы сохранить.



Параметры, которые можно отрегулировать при преобразовании изображений из формата RAW в JPEG, следующие:

Настройка	Описание
<b>СЪЕМКА В УСЛ.БЛИКОВ</b>	Создайте копию JPEG с использованием настроек, действовавших в момент фото-съемки.
<b>PUSH/PULL-ОБРАБОТКА</b>	Настройте экспозицию.
<b>ДИНАМИЧ. ДИАПАЗОН</b>	Усиление деталей в светлых зонах для получения естественного контраста.
<b>МОДЕЛИРОВ. ПЛЕНКИ</b>	Моделирование эффектов использования пленок различных типов.
<b>ЭФФЕКТ ЗЕРНИСТОСТИ</b>	Добавьте эффект зернистости фотопленки.
<b>БАЛАНС БЕЛОГО</b>	Настройка баланса белого.
<b>СДВИГ БАЛАН. БЕЛОГО</b>	Тонкая настройка баланса белого.
<b>ТОН СВЕТОВ</b>	Настройка светлых участков снимка.
<b>ТОН ТЕНЕЙ</b>	Регулировка теней.
<b>ЦВЕТ</b>	Настройте цветовую плотность.
<b>РЕЗКОСТЬ</b>	Усиление резкости или смягчение контуров.
<b>СНИЖЕНИЯ ШУМА</b>	Обработка копии для снижения пятнистости.
<b>ОПТИМ.МОДУЛ.СВЕТА</b>	Улучшите четкость с помощью регулировки дифракции и небольшой потери фокусировки на периферии объектива.
<b>ЦВЕТ.ПРОСТР.</b>	Выбор цветового пространства для цветопроизведения.

## УДАЛИТЬ

Удалите отдельные снимки, несколько выбранных снимков или все снимки.

 Удаленные изображения не могут быть восстановлены. Защитите важные изображения или скопируйте их на компьютер или другое устройство хранения данных прежде, чем приступить к удалению.

Опция	Описание
<b>КАДР</b>	Удаляйте изображения по одному.
<b>ВЫБРАННЫЕ КАДРЫ</b>	Удалите несколько выбранных изображений.
<b>ВСЕ КАДРЫ</b>	Удалите все незащищенные снимки.

## КАДР

- 1 Выберите **КАДР** для **УДАЛИТЬ** в меню просмотра.
- 2 Нажимайте селектор влево или вправо для пролистывания снимков и нажимайте **MENU/OK** для удаления (диалоговое окно подтверждения не отображается). Повторите, чтобы удалить дополнительные фотографии.

## ВЫБРАННЫЕ КАДРЫ

- 1 Выберите **ВЫБРАННЫЕ КАДРЫ** для **УДАЛИТЬ** в меню просмотра.
- 2 Выделите снимки и нажмите **MENU/OK**, чтобы выбрать или отменить выбор (снимки, которые включены в фотоальбомы или очереди печати, помечены значком **!**). Выбранные снимки обозначены флажками (**☑**).
- 3 После завершения операции нажмите **DISP/BACK**, чтобы отобразить диалоговое окно подтверждения.
- 4 Выделите **ДА** и нажмите **MENU/OK**, чтобы удалить выбранные изображения.

## ВСЕ КАДРЫ

---

- 1 Выберите **ВСЕ КАДРЫ** для **УДАЛИТЬ** в меню просмотра.
- 2 Отобразится окно подтверждения; выделите **ДА** и нажмите **MENU/OK**, чтобы удалить все незащищенные снимки.



Нажатие **DISP/BACK** отменяет удаление; учтите, что снимки, удаленные до нажатия этой кнопки, не могут быть восстановлены.

Если появляется сообщение о том, что выбранные снимки являются частью задания печати DPOF, нажмите **MENU/OK** для удаления этих снимков.



## КАДРИРОВАНИЕ

Создайте копию текущего снимка с измененным размером.

- 1 Отобразите нужную фотографию.
- 2 Выберите **КАДРИРОВАНИЕ** в меню просмотра.
- 3 Используйте задний диск управления для увеличения или уменьшения масштаба и нажимайте селекторную кнопку вверх, вниз, влево или вправо для прокрутки изображения до тех пор, пока на дисплее не будет отображаться нужная его часть.
- 4 Нажмите **MENU/OK** для отображения диалогового окна подтверждения.
- 5 Снова нажмите **MENU/OK**, чтобы сохранить обрезанную копию в отдельном файле.



Чем больше вырезанная область, тем больше размер копии; все копии имеют соотношение сторон 3:2. Если размер окончательной копии будет равен **640**, **ДА** будет отображаться желтым.

## ИЗМЕНИТЬ РАЗМЕР

Создайте маленькую копию текущего снимка.

- 1 Отобразите нужную фотографию.
- 2 Выберите **ИЗМЕНИТЬ РАЗМЕР** в меню просмотра.
- 3 Выделите нужный размер и нажмите **MENU/OK**, чтобы открыть диалоговое окно подтверждения.
- 4 Нажмите **MENU/OK** еще раз, чтобы сохранить копию с измененным размером в отдельном файле.



Доступные размеры различаются в зависимости от размера исходного снимка.

## ЗАЩИТИТЬ

Служит для защиты снимков от случайного удаления. Выделите одну из перечисленных ниже опций и нажмите **MENU/OK**.

- **КАДР**: Защитите выбранные фотографии. Нажимайте селектор влево или вправо для просмотра изображений и нажимайте **MENU/OK**, чтобы выбрать их или отказаться от выбора. Нажмите **DISP/BACK** после завершения операции.
- **ВЫБРАТЬ ВСЕ**: Защитите все фотографии.
- **ВОССТАНОВИТЬ ВСЕ**: Снимите защиту со всех фотографий.



Защищенные изображения будут удалены при форматировании карты памяти.

## ПОВОРОТ КАДРА

### Поворот снимков.

- 1 Отобразите нужную фотографию.
- 2 Выберите **ПОВОРОТ КАДРА** в меню просмотра.
- 3 Нажмите селектор вниз, чтобы повернуть изображение на 90° по часовой стрелке, и вверх, чтобы повернуть на 90° против часовой стрелки.
- 4 Нажмите **MENU/OK**. Фотография будет автоматически отображаться в выбранной ориентации во время просмотра на фотокамере.



Защищенные фотографии поворачивать нельзя. Снимите защиту перед поворотом фотографий.

Фотокамера может не поворачивать фотографии, снятые на других устройствах. Изображения, повернутые на фотокамере, не будут поворачиваться при просмотре на компьютере или на других фотокамерах.

Снимки, сделанные с помощью опции **НАСТРОЙКИ ЭКРАНА > АВТОПОВ.- ПРОСМ.** автоматически отображаются в правильной ориентации во время просмотра.

## УДАЛ.ЭФ.КРАСН.ГЛАЗ

Служит для удаления эффекта красных глаз с портретов. Фотокамера произведет анализ изображения. При обнаружении эффекта красных глаз фотография будет обработана с созданием копии с уменьшением эффекта красных глаз.

- 1 Отобразите нужную фотографию.
- 2 Выберите **УДАЛ.ЭФ.КРАСН.ГЛАЗ** в меню просмотра.
- 3 Нажмите **MENU/OK**.



Результаты варьируются в зависимости от сюжета и обнаружения лиц фотокамерой. Эффект красных глаз нельзя удалить с фотографий, которые уже были обработаны с использованием функции удаления эффекта красных глаз, которые обозначаются символом  во время воспроизведения.

Время обработки изображения зависит от количества обнаруженных лиц.

Функцию удаления эффекта красных глаз нельзя применять к изображениям RAW.

## КОПИРОВАТЬ

Копирование снимков с карты памяти в первом гнезде на карту памяти во втором гнезде и наоборот.

- 1 Выберите **КОПИРОВАТЬ** в меню просмотра.
- 2 Выделите одну из следующих опций и нажмите селектор вправо:
  - **ГНЕЗДО1 ➔ ГНЕЗДО2**: Копирование снимков с карты памяти в первом гнезде на карту памяти во втором гнезде.
  - **ГНЕЗДО2 ➔ ГНЕЗДО1**: Копирование снимков с карты памяти во втором гнезде на карту памяти в первом гнезде.
- 3 Выделите одну из перечисленных ниже опций и нажмите **MENU/OK**:
  - **КАДР**: Скопируйте выбранные фотографии. Нажимайте селектор влево или вправо для просмотра изображений и нажимайте **MENU/OK**, чтобы скопировать текущий снимок.
  - **ВСЕ КАДРЫ**: Скопируйте все фотографии.

 Копирование прекращается, когда полностью заполняется карта памяти, на которую производится копирование.

## БЕСПРОВОДНАЯ СВЯЗЬ

Подключите к смартфонам с установленным приложением «Удаленная фотокамера FUJIFILM». Смартфон можно использовать для просмотра изображений на фотокамере, загрузки выбранных изображений, удаленного управления фотокамерой или загрузки данных о местоположении на фотокамеру.



Для загрузки и получения другой информации посетите:  
<http://fujifilm-dsc.com/wifi/>

## СЛАЙД ШОУ

Просматривайте снимки в автоматическом режиме слайд-шоу. Нажмите **MENU/OK**, чтобы начать, и нажмите селектор вправо или влево, чтобы пропустить вперед или назад. В любой момент во время показа слайдов нажмите **DISP/BACK** для просмотра справки на дисплее. Слайд-шоу можно закончить в любой момент нажатием кнопки **MENU/OK**.



Во время слайд-шоу фотокамера не отключается автоматически.

## ПОМОЩЬ ФОТОАЛЬБ.

Создавайте альбомы из любимых фотографий.

### Создание фотоальбома

- 1 Выберите **НОВЫЙ АЛЬБОМ** для  **МЕНЮ ВОСПРОИЗВЕДЕНИЯ > ПОМОЩЬ ФОТОАЛЬБ..**
- 2 Просмотрите снимки и нажмите селектор вверх для выбора изображения или отмены выбора. Нажмите **MENU/OK**, чтобы выйти, когда создание альбома завершено.



Для фотоальбомов нельзя выбирать ни фотографии размером **640** или меньше, ни видеофрагменты.

Первое выбранное изображение будет помещено на обложку. Нажмите селектор вниз, чтобы выбрать текущее изображение вместо обложки.

- 3 Выделите **ЗАВЕРШИТЬ ФОТОАЛЬБОМ** и нажмите **MENU/OK** (для выбора всех снимков в альбоме выберите **ВЫБРАТЬ ВСЕ**). Новый альбом будет добавлен к списку в меню помощи фотоальбома.



Фотоальбомы могут содержать до 300 изображений. Фотоальбомы, не содержащие снимков, автоматически удаляются.

### Фотоальбомы

Фотоальбомы можно копировать на компьютер при помощи программного обеспечения MyFinePix Studio.



## Просмотр фотоальбомов

---

Выделите альбом в меню помощи фотоальбома и нажмите **MENU/OK**, чтобы открыть альбом, затем нажимайте селектор влево или вправо для пролистывания и просмотра изображений.

## Редактирование и удаление фотоальбомов

---

Откройте альбом и нажмите **MENU/OK**. На дисплее появятся перечисленные ниже опции; выбрав нужную опцию, следуйте инструкциям на экране.

- **РЕДАКТИРОВАТЬ:** Редактируйте альбом, как описано в разделе «Создание фотоальбома».
- **СТЕРЕТЬ:** Удалить фотоальбом.

## АВТОСОХР. НА ПК

Загружайте изображения с фотокамеры на компьютер с установленным приложением «FUJIFILM PC AutoSave» (имейте в виду, что Вы сначала должны установить ПО и сконфигурировать компьютер в качестве места назначения для изображений, скопированных с фотокамеры).



Для загрузки и получения другой информации посетите:  
<http://fujifilm-dsc.com/wifi/>

## РАСПЕЧАТАТЬ (DPOF)

Создайте цифровой «порядок печати» для DPOF-совместимых принтеров.

- 1 Выберите **МЕНЮ ВОСПРОИЗВЕДЕНИЯ > РАСПЕЧАТАТЬ (DPOF)**.
- 2 Выберите **С ДАТОЙ** для печати даты записи на фотографиях, **БЕЗ ДАТЫ** для печати снимков без дат или **ВОССТАНОВИТЬ ВСЕ** для удаления всех снимков из порядка печати перед тем, как продолжить.
- 3 Отобразите фотографию, которую Вы хотите поместить в задание печати или убрать из него.
- 4 Нажмите селектор вверх или вниз для выбора количества копий (до 99). Чтобы удалить фотографию из задания печати, нажимайте селектор вниз до тех пор, пока количество экземпляров не будет равно 0.

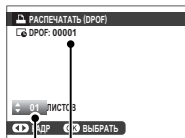

Общее количество фотографий для печати  
Количество копий

- 5 Повторите шаги 3–4 для завершения создания задания печати.
- 6 Общее количество снимков отображается на экране. Нажмите **MENU/OK**, чтобы выйти из этого режима.



Снимки текущего задания печати при просмотре помечены значком .

Задания печати могут содержать не более 999 фотографий.

Если карта памяти содержит задание печати, созданное другой фотокамерой, отобразится сообщение. Нажатие **MENU/OK** отменяет это задание печати; новое задание печати должно быть создано заново в соответствии с приведенным выше описанием.

## ПЕЧАТЬ ПРИНТЕРА instax

Для печати снимков на дополнительных принтерах FUJIFILM instax SHARE сначала выберите **НАСТРОЙКА СОЕДИНЕНИЯ > НАСТ.ПОДК.ПРИНТ. instax** и введите название принтера instax SHARE (SSID) и пароль, а затем следуйте нижеуказанным шагам.

- 1 Включите принтер.
- 2 Выберите **МЕНЮ ВОС-ПРОИЗВЕДЕНИЯ > ПЕЧАТЬ ПРИНТЕРА instax**. Фотокамера подключится к принтеру.

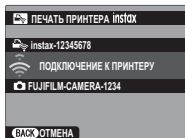

 Для печати кадра из серии снимков, отобразите этот кадр перед выбором **ПЕЧАТЬ ПРИНТЕРА instax**.

- 3 Используйте селектор для отображения снимка, который необходимо напечатать, а затем нажмите **MENU/OK**. Снимок будет послан на принтер и печать начнется.

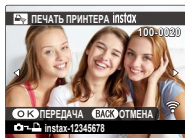

 Фотографии, снятые другими фотокамерами, распечатаны не будут.

Распечатанная область меньше, чем видимая на ЖК-мониторе область.

## СООТНОШЕНИЕ

Выберите способ показа изображений на устройствах высокой четкости (HD) с отношением 3:2 (эта опция доступна, только когда подсоединен HDMI кабель). Выберите 16:9 для отображения изображения так, чтобы оно заполнило экран с обрезанной верхней и нижней частью, 3:2 для отображения всего изображения с черными полосами по бокам.

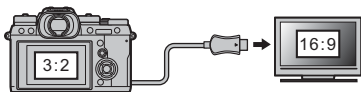

		Опция	
		16:9	3:2
7	Дисплей		

# Меню настройки

# 8



## ПОЛЬЗОВАТЕЛЬСКИЕ НАСТРОЙКИ

Отрегулируйте основные настройки фотокамеры.

Чтобы получить доступ к основным настройкам фотокамеры, нажмите **MENU/OK**, выберите вкладку  (**НАСТРОЙКА**) и выберите **ПОЛЬЗОВАТЕЛЬСКИЕ НАСТРОЙКИ**.

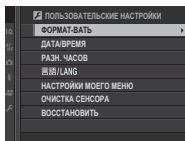



## ФОРМАТ-ВАТЬ

Для форматирования карты памяти:

- 1 Выберите **П** **ПОЛЬЗОВАТЕЛЬСКИЕ НАСТРОЙКИ** > **ФОРМАТ-ВАТЬ** во вкладке **П** (**НАСТРОЙКА**).
- 2 Выделите гнездо, в котором находится карта памяти, которую следует отформатировать, и нажмите **MENU/OK**.
- 3 Откроется диалоговое окно подтверждения. Чтобы отформатировать карту памяти, выделите **ДА** и нажмите **MENU/OK**. Чтобы выйти без форматирования карты памяти, выберите **ОТМЕНА** или нажмите **DISP/BACK**.

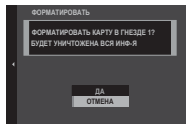

**!** При форматировании карты памяти все данные, включая защищенные фотографии, будут удалены. Обязательно скопируйте важные файлы на компьютер или другое устройство хранения данных.

Не открывайте крышку отсека батареи в процессе форматирования.

**📄** Меню форматирования также можно отобразить, нажав на центральную часть заднего диска управления, пока удерживается нажатой кнопка **🗑️**.

## ДАТА/ВРЕМЯ

Чтобы установить часы фотокамеры:

- 1 Выберите **☑** **ПОЛЬЗОВАТЕЛЬСКИЕ НАСТРОЙКИ** > **ДАТА/ВРЕМЯ** во вкладке **☑** (**НАСТРОЙКА**).
- 2 Нажимайте селектор влево или вправо для выбора года, месяца, дня, часа или минуты и нажимайте вверх или вниз, чтобы их изменить. Чтобы изменить порядок отображения года, месяца и дня, выделите формат даты и нажмите селектор вверх или вниз.
- 3 Нажмите **MENU/OK**, чтобы настроить часы.

## РАЗН. ЧАСОВ

Во время путешествия пользуйтесь этой опцией для мгновенного переключения часов фотокамеры со времени Вашего часового пояса на местное время в месте Вашего пребывания. Чтобы указать разницу во времени между местным и домашним часовым поясом:

- 1 Выделите **← МЕСТНОЕ** и нажмите **MENU/OK**.
- 2 Воспользуйтесь селектором, чтобы выбрать разницу во времени между местным часовым поясом и часовым поясом у Вас дома. Нажмите **MENU/OK** после завершения настроек.

Чтобы настроить часы фотокамеры на местное время, выделите **← МЕСТНОЕ** и нажмите **MENU/OK**. Чтобы установить часы на время Вашего домашнего часового пояса, выберите **🏠 ДОМ**. При выборе **← МЕСТНОЕ** в течение трех секунд после включения фотокамеры будет отображаться **←** желтым.

Опции	
<b>← МЕСТНОЕ</b>	<b>🏠 ДОМ</b>

Выберите язык.

## НАСТРОЙКИ МОЕГО МЕНЮ

Отредактируйте пункты, перечисленные во вкладке **MY** (МОЕ МЕНЮ) - персонализированном пользовательском меню часто используемых опций.

- 1 Выделите **ПОЛЬЗОВАТЕЛЬСКИЕ НАСТРОЙКИ** > **НАСТРОЙКИ МОЕГО МЕНЮ** во вкладке **НАСТРОЙКА** и нажмите **MENU/OK** для отображения опций справа.

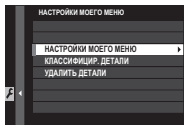

- 2 Нажмите селектор вверх или вниз, чтобы выделить **НАСТРОЙКИ МОЕГО МЕНЮ**, и нажмите **MENU/OK**. Опции, которые можно добавить к «Моему меню», будут выделены синим цветом.

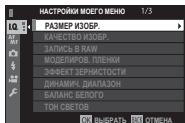

 Опции, находящиеся в данный момент в «Моем меню», отмечаются галочками.

- 3 Нажмите **MENU/OK**, чтобы вернуться к дисплею редактирования.

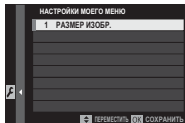

- 4 Повторяйте шаги 3 и 4, пока все нужные элементы не будут добавлены.

 «Мое меню» может содержать до 16 элементов.

### Редактирование «Моего меню»

Чтобы изменить порядок элементов или удалить элементы, в шаге 1 выберите **КЛАССИФИЦИР. ДЕТАЛИ** или **УДАЛИТЬ ДЕТАЛИ**.

## ОЧИСТКА СЕНСОРА

Удаление пыли с сенсора изображения фотокамеры.

- **ДА:** Очистите сенсор незамедлительно.
- **ВО ВКЛЮЧ. СОСТОЯНИИ:** Очистка сенсора будет выполнена, когда фотокамера включится.
- **В ВЫКЛЮЧ. СОСТОЯНИИ:** Очистка сенсора будет выполнена при выключении камеры (однако, очистка сенсора не будет выполнена, если камера выключается в режиме воспроизведения).



Пыль, которую нельзя удалить, используя очистку сенсора, можно удалить вручную.

## ВОССТАНОВИТЬ

Восстановление всех опций в меню съемки или установки параметров до значений по умолчанию. Пользовательский баланс белого, банки пользовательских настроек, созданные с помощью **РЕД/СОХР.ПОЛ.НАСТР**, **НАСТРОЙКИ WI-FI** и меню настройки **ДАТА/ВРЕМЯ** и **РАЗН. ЧАСОВ**, остаются неизменными.

- 1 Выделите нужную опцию и нажмите селектор вправо.
- 2 Откроется диалоговое окно подтверждения; выделите **ДА** и нажмите **MENU/OK**.



## НАСТРОЙКИ ЗВУКА

Внесите изменения в звуки фотокамеры.

Чтобы получить доступ к настройкам звука, нажмите **MENU/OK**, выберите вкладку  (**НАСТРОЙКА**) и выберите **НАСТРОЙКИ ЗВУКА**.

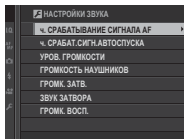

### ч. СРАБАТЫВАНИЕ СИГНАЛА AF

Выберите громкость звукового сигнала, который раздается при фокусировке фотокамеры. Звуковой сигнал можно отключить, выбрав  OFF.

#### Опции

 (высокий)

 (средн.)

 (низкий)

 OFF (без звука)



## Ч. СРАБАТ.СИГН.АВТОСПУСКА

Выберите громкость звукового сигнала, который раздается, когда работает автопуск. Звуковой сигнал можно отключить, выбрав **OFF**.

### Опции

 (высокий)	 (средн.)	 (низкий)	 (без звука)
---	--	--	---

## УРОВ. ГРОМКСТИ

Служит для настройки громкости звуков, издаваемых при использовании органов управления фотокамерой. Выберите **OFF**, чтобы отключить звуки органов управления.

### Опции

 (высокий)	 (средн.)	 (низкий)	 (без звука)
--	---	---	--





## ГРОМКОСТЬ НАУШНИКОВ

Отрегулируйте громкость наушников, подключенных через ручку усилителя питания VPB-XT2 (приобретается отдельно). Выберите один из 10 вариантов между 10 (высокий) и 1 (низкий) или выберите **ОТКЛ**, чтобы отключить наушники.

Опции										
10	9	8	7	6	5	4	3	2	1	ОТКЛ

## ГРОМК. ЗАТВ.

Регулируйте громкость звуков, издаваемых электронным затвором. Выберите  OFF, чтобы отключить звук затвора.

Опции			
 (высокий)	 (средн.)	 (низкий)	 OFF (без звука)

**ЗВУК ЗАТВОРА**

Выберите звук, издаваемый электронным затвором.

Опции		
♪1	♪2	♪3

**ГРОМК. ВОСП.**

Отрегулируйте громкость при воспроизведении видеофрагмента. Выберите один из 10 вариантов между 10 (высокий) и 1 (низкий) или выберите **ОТКЛ**, чтобы отключить звук при воспроизведении видеоролика.

Опции										
10	9	8	7	6	5	4	3	2	1	ОТКЛ



## НАСТРОЙКИ ЭКРАНА

Внесите необходимые изменения для отображения параметров.

Чтобы получить доступ к настройкам дисплея, нажмите **MENU/OK**, выберите вкладку  (**НАСТРОЙКА**) и выберите **НАСТРОЙКИ ЭКРАНА**.

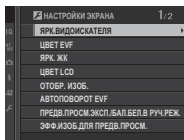

### ЯРК.ВИДОИСКАТЕЛЯ

Отрегулируйте яркость дисплея на электронном видоискателе. Выберите **РУЧНОЙ**, чтобы выбрать один из 11 вариантов от +5 (светлый) до -5 (темный), или выберите **АВТО** для автоматической регулировки яркости.

#### Опции

РУЧНОЙ

АВТО

**ЦВЕТ EVF**

Отрегулируйте оттенок дисплея на электронном видеискателе. Выберите из 11 вариантов между +5 и -5.

Опции										
+5	+4	+3	+2	+1	0	-1	-2	-3	-4	-5

**ЯРК. ЖК**

Задайте яркость монитора. Выберите из 11 вариантов между +5 и -5.

Опции										
+5	+4	+3	+2	+1	0	-1	-2	-3	-4	-5

## ЦВЕТ LCD

Отрегулируйте оттенок монитора. Выберите из 11 вариантов между +5 и -5.

Опции										
+5	+4	+3	+2	+1	0	-1	-2	-3	-4	-5

## ОТОБР. ИЗОБ.

Выберите время отображения снимка на экране после съемки. Цвета могут слегка отличаться от таковых на окончательном изображении, а при высокой чувствительности может быть виден пятнистый «шум».

Опция	Описание
<b>ПОДРЯД</b>	Снимки отображаются до тех пор, пока не будет нажата кнопка <b>MENU/OK</b> или пока не будет нажата кнопка спуска затвора наполовину. Для увеличения активной точки фокусировки нажмите центр заднего диска управления; нажмите еще раз для отмены масштабирования.
<b>1,5 сек</b>	Снимки отображаются в течение выбранного времени
<b>0,5 сек</b>	или пока кнопка спуска затвора нажата наполовину.
<b>ОТКЛ</b>	Снимки не отображаются после съемки.

**АВТОПОВОРОТ EVF**

Выберите, какие индикаторы в видоискателе повернуть в соответствии с ориентацией фотокамеры. Независимо от выбранной опции, индикаторы на мониторе не вращаются.

Опции	
ВКЛ	ОТКЛ

**ПРЕДВ.ПРОСМ.ЭКСП./БАЛ.БЕЛ.В РУЧ.РЕЖ.**

Выберите **ПРЕДВ.ПРОСМ. ЭКСП./ББ**, чтобы включить предварительный просмотр экспозиции и баланса белого в режиме ручного управления экспозицией или выберите **ПРЕДВ.ПРОСМ.ББ** для предварительного просмотра только баланса белого. Выберите **ОТКЛ** при использовании вспышки или в других случаях, в которых экспозиция может измениться, когда делается снимок.

Опции		
ПРЕДВ.ПРОСМ. ЭКСП./ББ	ПРЕДВ.ПРОСМ.ББ	ОТКЛ

## ЭФФ.ИЗОБ.ДЛЯ ПРЕДВ.ПРОСМ.

Выберите **ВКЛ** для предварительного просмотра эффектов моделирования пленки, баланса белого и прочих настроек на мониторе, **ОТКЛ** для того, чтобы низкоконтрастные тени, освещенные сзади сцены и прочие объекты, которые сложно увидеть, стали видимыми.

Опции	
ВКЛ	ОТКЛ











Если выбран параметр **ОТКЛ**, эффекты настроек фотокамеры не будут видны на мониторе, а цвета и тон будут отличаться от цветов на окончательной фотографии. Однако дисплей будет настроен для показа эффектов расширенных фильтров и настроек монохромного изображения и сепии.

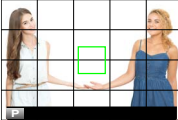

## РАМКА КАДРИР.

Выберите сетку кадрирования для режима съемки.

		Опция		
		 КОМП. СЕТКА 9	 КОМП. СЕТКА 24	 HD КАДР
Дисплей				
	<i>Помогает составить композицию по «правилу одной трети».</i>	<i>Сетка шесть на четыре.</i>	<i>Кадрируйте снимки HD по шаблону обрезки, отмеченному линиями сверху и снизу дисплея.</i>	

 Рамки не отображаются при настройках по умолчанию, но их можно отобразить с помощью **НАСТРОЙКИ ЭКРАНА > ОТОБР.ПОЛЬЗ.НАСТР** ( 216).

## АВТОПОВ.-ПРОСМ.

Выберите **ВКЛ**, чтобы автоматически поворачивать «вертикальные» (в портретной ориентации) снимки при просмотре.

Опции	
ВКЛ	ОТКЛ



**ЕДИНИЦЫ ШКАЛЫ ФОКУСИРОВКИ**

Выберите единицы измерения, используемые для индикатора расстояния фокусировки.

Опции	
<b>МЕТРЫ</b>	<b>ФУТЫ</b>

## ОТОБР.ПОЛЬЗ.НАСТР

Выберите элементы, показанные на стандартном экране.

- 1 В режиме съемки нажмите **DISP/BACK**, пока не отобразятся стандартные индикаторы.
- 2 Нажмите **MENU/OK** и выберите  **НАСТРОЙКИ ЭКРАНА > ОТОБР.ПОЛЬЗ.НАСТР** во вкладке  (**НАСТРОЙКА**).
- 3 Выделите пункты и нажмите **MENU/OK** для того, чтобы выбрать или отменить выбор.

Пункт	По умолчанию	Пункт	По умолчанию
РАМКА КАДРИР.	<input type="checkbox"/>	ВСПЫШКА	<input checked="" type="checkbox"/>
ЭЛЕКТРОННЫЙ УРОВЕНЬ	<input type="checkbox"/>	РЕЖИМ НЕПРЕРЫВНОЙ СЪЕМКИ	<input checked="" type="checkbox"/>
ФОКУСИРОВОЧНАЯ РАМКА	<input checked="" type="checkbox"/>	РЕЖИМ ДВОЙНОЙ СТАБ. ИЗОБР.	<input checked="" type="checkbox"/>
ИНДИКАТОР РАССТ. АФ	<input type="checkbox"/>	БАЛАНС БЕЛОГО	<input checked="" type="checkbox"/>
ИНДИКАТОР РАССТ. РФ	<input checked="" type="checkbox"/>	МОДЕЛИРОВ. ПЛЕНКИ	<input checked="" type="checkbox"/>
ГИСТОГРАММА	<input type="checkbox"/>	ДИНАМИЧ. ДИАПАЗОН	<input checked="" type="checkbox"/>
РЕЖИМ СЪЕМКИ	<input checked="" type="checkbox"/>	РЕЖИМ УСИЛЕНИЯ	<input checked="" type="checkbox"/>
ДИАФР./СКОР.ЗАТВ/ISO	<input checked="" type="checkbox"/>	ОСТАВШИЕСЯ КАДРЫ	<input checked="" type="checkbox"/>
ОБЩАЯ ИНФОРМАЦИЯ	<input checked="" type="checkbox"/>	РАЗМЕР/КАЧ-ВО ИЗОБР.	<input checked="" type="checkbox"/>
Компенс. выдержки (число)	<input type="checkbox"/>	РЕЖИМ ВИДЕО И ВРЕМЯ ЗАПИСИ	<input checked="" type="checkbox"/>
Компенс. выдержки (шкала)	<input checked="" type="checkbox"/>	РЕГУЛ. УРОВНЯ МИКРОФОНА	<input checked="" type="checkbox"/>
РЕЖИМ ФОКУСИРОВКИ	<input checked="" type="checkbox"/>	УРОВ. ЗАРЯДА БАТАРЕИ	<input checked="" type="checkbox"/>
ЭКСПОЗАМЕР	<input checked="" type="checkbox"/>	РАЗБИВКА ПОКАДРОВОЙ СЪЕМКИ	<input type="checkbox"/>
ТИП ЗАТВОРА	<input checked="" type="checkbox"/>		

- 4 Нажмите **DISP/BACK** для сохранения изменений.

- 5 Нажмите **DISP/BACK**, как требуется для выхода из меню, и вернитесь к экрану режима съемки.



## НАСТРОЙКА КНОПОК/ДИСКОВ

Параметры доступа к элементам управления фотокамерой.

Чтобы получить доступ к опциям управления, нажмите **MENU/OK**, выберите вкладку (**НАСТРОЙКА**) и выберите **НАСТРОЙКА КНОПОК/ДИСКОВ**.

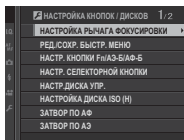



## НАСТРОЙКА РЫЧАГА ФОКУСИРОВКИ

Выберите функции, выполняемые ручкой фокусировки (рычаг фокусировки).

Опция	Описание
<b>БЛОКИРОВКА (ВЫКЛ)</b>	Ручка фокусировки не может использоваться во время съемки.
<b>НАЖ.  ДЛЯ РАЗБЛОК.</b>	Нажмите на ручку, чтобы просмотреть отображение точек фокусировки, и наклоните ручку, чтобы выбрать точку фокусировки.
<b>ВКЛ</b>	Наклоните ручку, чтобы просмотреть отображение точек фокусировки и выбрать точку фокусировки.

**РЕД./СОХР. БЫСТР. МЕНЮ**

Выберите элементы, отображенные в быстром меню.

- 1 Выберите  **НАСТРОЙКА КНОПОК/ДИСКОВ** > **РЕД./СОХР. БЫСТР. МЕНЮ** во вкладке  (**НАСТРОЙКА**).
- 2 Отобразится текущее быстрое меню; используйте селектор, чтобы выделить пункт, который хотите изменить, и нажмите **MENU/OK**.
- 3 Выделите любой из следующих параметров и нажмите **MENU/OK** для его назначения выбранному положению.

- РАЗМЕР ИЗОБР.
- КАЧЕСТВО ИЗОБР.
- МОДЕЛИРОВ. ПЛЕНКИ\*
- ЭФФЕКТ ЗЕРНИСТОСТИ\*
- ДИНАМИЧ. ДИАПАЗОН\*
- БАЛАНС БЕЛОГО\*
- ТОН СВЕТОВ\*
- ТОН ТЕНЕЙ\*
- ЦВЕТ\*
- РЕЗКОСТЬ\*
- СНИЖЕНИЯ ШУМА\*
- ВЫБЕР.ПОЛЬЗ.НАСТР\*
- РЕЖИМ АФ
- ПОЛЬЗ. НАСТР. АФ-Н
- НАСТР. РАСПОЗН. ЛИЦ/ГЛАЗ
- ПОМОЩЬ РУЧН.ФОК.
- ТАЙМЕР
- ТИП ЗАТВОРА
- НАСТРОЙКА ФУНКЦИИ ВСПЫШКИ
- КОМПЕНСАЦИЯ ВСПЫШКИ
- РЕЖИМ ВИДЕО
- РЕГУЛ. УРОВНЯ МИКРО-ФОНА
- ЯРК.ВИДОИСК./ЖК
- ЦВЕТ EVF/LCD
- НЕТ КАТЕГОРИИ

\* Сохранено в банке пользовательских настроек.



Выберите **НЕТ КАТЕГОРИИ**, чтобы не назначать никакой параметр для выбранного положения. Когда выбирается **ВЫБЕР.ПОЛЬЗ.НАСТР**, текущие настройки показываются в быстром меню при помощи метки **BASE**.

#### 4 Выделите желаемый пункт и нажмите **MENU/OK** для его назначения выбранному положению.





Доступ к быстрому меню можно также получить посредством режима съемки, удерживая кнопку **Q**.



**НАСТР. КНОПКИ Fn/АЭ-Б/АФ-Б**

Выберите функции, выполняемые кнопками функций.

- 1** Выберите  **НАСТРОЙКА КНОПОК/ДИСКОВ > НАСТР. КНОПКИ Fn/АЭ-Б/АФ-Б** во вкладке  (**НАСТРОЙКА**).
- 2** Выделите нужный элемент управления и нажмите **MENU/OK**.
- 3** Выделите любой из следующих параметров и нажмите **MENU/OK** для его назначения выбранному элементу управления.
  - РАЗМЕР ИЗОБР.
  - КАЧЕСТВО ИЗОБР.
  - RAW
  - МОДЕЛИРОВ. ПЛЕНКИ
  - ЭФФЕКТ ЗЕРНИСТОСТИ
  - ДИНАМИЧ. ДИАПАЗОН
  - БАЛАНС БЕЛОГО
  - ВЫБЕР.ПОЛЬЗ.НАСТР
  - ЗОНА ФОКУСИРОВКИ
  - РЕЖИМ AF
  - ПОЛЬЗ. НАСТР. АФ-Н
  - НАСТР. РАСПОЗН. ЛИЦ/ГЛАЗ
  - НАСТРОЙКА ПРИВОДА
  - ТАЙМЕР
  - ТИП ЗАТВОРА
  - АВТОНАСТРОЙКА ISO
  - БЕСПРОВ.СВЯЗЬ
  - НАСТРОЙКА ФУНКЦИИ ВСПЫШКИ
  - БЛОК TTL
  - МОДЕЛИРУЮЩАЯ ПОДСВЕТКА
  - РЕГУЛ. УРОВНЯ МИКРОФОНА
  - ПРОСМ.ГЛ.РЕЗК.
  - ПРЕДВ.ПРОСМ.ЭКСП./БАЛ. БЕЛ.В РУЧ.РЕЖ.
  - ЭФФ.ИЗОБ.ДЛЯ ПРЕДВ. ПРОСМ.
  - ТОЛЬКО БЛОК АЭ
  - ТОЛЬКО БЛОК АФ
  - БЛОК АЭ/АФ
  - АФ ВКЛ
  - НАСТР. ДИАФРАГМЫ
  - ЭФФЕКТИВНОСТЬ
  - ВОСПРОИЗВЕДЕНИЕ
  - НЕТ КАТЕГОРИИ (управление отключено)



Доступ к опциям назначения функций кнопкам можно получить, удерживая кнопку **DISP/BACK**. Селектору нельзя назначить более одной функции одновременно.

## АФ ВКЛ

---

Если выбрана опция **АФ ВКЛ**, Вы можете нажать на элемент управления вместо удерживания кнопки затвора, нажатой наполовину.

## МОДЕЛИРУЮЩАЯ ПОДСВЕТКА

---

Если выбран параметр **МОДЕЛИРУЮЩАЯ ПОДСВЕТКА**, Вы можете нажать на элемент управления, чтобы выполнить пробный снимок со вспышкой (моделирующая подсветка).

## БЛОК TTL

---

Если выбран параметр **БЛОК TTL**, Вы можете нажать на элемент управления, чтобы заблокировать вспышку в соответствии с опцией, выбранной для **⚡ НАСТРОЙКА ВСПЫШКИ > РЕЖИМ БЛОКА TTL** ( 160).

**НАСТР. СЕЛЕКТОРНОЙ КНОПКИ**

Выберите функции для кнопок вверх, вниз, влево и вправо на селекторе.

Опция	Описание
<b>КНОПКА Fn</b>	Кнопки селектора служат в качестве функциональных кнопок.
<b>ЗОНА ФОКУСИРОВКИ</b>	Кнопки селектора можно использовать для расположения зоны фокусировки.



Выбор **ЗОНА ФОКУСИРОВКИ** не позволяет Вам получить доступ к функциям, назначенным кнопкам функции.

**НАСТР.ДИСКА УПР.**

Выберите функции, выполняемые дисками управления.

Опция	Описание
<b>▲ F ▼ S.S.</b>	Передний диск управления управляет диафрагмой, задний диск управления - выдержкой.
<b>▲ S.S. ▼ F</b>	Передний диск управления управляет выдержкой, задний диск управления - диафрагмой.

## НАСТРОЙКА ДИСКА ISO (H)

Выберите чувствительность ISO, назначенную для положения H на диске чувствительности.

Опции	
25600	51200

## ЗАТВОР ПО АФ

Выберите, будет ли фотокамера фокусироваться, когда спусковая кнопка затвора нажата наполовину.

Опция	Описание
ВКЛ	В режиме фокусировки S (AF-S) фотокамера фокусируется, когда кнопка затвора нажата наполовину, и блокирует фокус, пока кнопка остается в таком положении. В режиме фокусировки C (AF-C) фокус настраивается непрерывно, пока кнопка нажата наполовину.
ОТКЛ	Камера не фокусируется, когда кнопка спуска затвора нажата наполовину.

**ЗАТВОР ПО АЭ**

Если выбран параметр **ВКЛ**, экспозиция заблокируется, пока кнопка затвора нажата наполовину.

Опции	
<b>ВКЛ</b>	<b>ОТКЛ</b>



Выберите **ОТКЛ**, чтобы позволить фотокамере настроить экспозицию перед каждой съемкой в режиме серийной съемки.

**СНИМ. БЕЗ ОБЪЕКТИВА**

Выберите **ВКЛ** для включения спуска затвора, когда объектив не установлен.

Опции	
<b>ВКЛ</b>	<b>ОТКЛ</b>

## ФОКУСИР. КОЛЬЦО

Выберите направление, в котором кольцо фокусировки поворачивается для увеличения расстояния фокусировки.

### Опции

↻ **ПО ЧАС.СТРЕЛ.**

(по часовой стрелке)

↻ **ПРОТ.ЧАС.СТРЕЛ.**

(против часовой стрелки)

## РЕЖ.БЛОКИР.АЭ/АФ

Если выбрана опция **ВКЛ.БЛОК.АЭ/АФ НАЖ**, экспозиция и/или фокусировка блокируются при нажатии кнопки **AE-L** или **AF-L**. Если выбрана опция **ППЕРЕКЛ. БЛОК.АЭ/АФ**, экспозиция и/или фокусировка будут блокироваться при нажатии кнопки **AE-L** или **AF-L** и будут оставаться заблокированными до повторного нажатия этой кнопки.

### Опции

**ВКЛ.БЛОК.АЭ/АФ НАЖ**

**ПЕРЕКЛ.БЛОК.АЭ/АФ**

**НАСТР. ДИАФРАГМЫ**

Выберите способ, используемый для настройки диафрагмы при использовании объективов без колец диафрагмы.

Опция	Описание
<b>АВТО +</b>  <b>РУЧНОЙ</b>	Поверните передний диск управления, чтобы выбрать диафрагму. Проверните за минимальную диафрагму, чтобы выбрать <b>A</b> (авто).
<b>АВТО</b>	Диафрагма выбирается автоматически; фотокамера работает в режиме экспозиции <b>P</b> (программная АЭ) или <b>S</b> (АЭ с приоритетом выдержки).
<b>РУЧНОЙ</b>	Поверните передний диск управления, чтобы выбрать диафрагму; фотокамера работает в режиме экспозиции <b>A</b> (АЭ с приоритетом диафрагмы) или <b>M</b> (ручной).



## УПРАВЛЕНИЕ ПИТАНИЕМ

Отрегулируйте настройки управления питанием.

Чтобы получить доступ к настройкам управления питанием, нажмите **MENU/OK**, выберите вкладку **⚙️ (НАСТРОЙКА)** и выберите **УПРАВЛЕНИЕ ПИТАНИЕМ**.

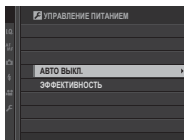

### АВТО ВЫКЛ.

Выберите временной интервал, после которого фотокамера автоматически отключится, если не выполняются никакие действия. Чем короче интервал, тем меньше расходуется заряд батареи; если выбрана опция **ОТКЛ**, фотокамеру необходимо выключать вручную.

#### Опции

5 МИН.	2 МИН.	1 МИН.	30 СЕК.	15 СЕК.	ОТКЛ
--------	--------	--------	---------	---------	------



**ЭФФЕКТИВНОСТЬ**

Выберите **ФОРСИР.** для улучшения эффективности фокуса и дисплея видеоискателя.

Опция	Эффективность АФ (скорость)	Качество дисплея видеоискателя	Частота кадров видеоискателя (примерно)
<b>ФОРСИР.</b>	Быстрая	Высокая	100 к/с
<b>НОРМАЛ.</b>	Нормальн.	Нормальн.	60 к/с



## НАСТРОЙКИ СОХРАНЕНИЯ ДАННЫХ

Внесите изменения в настройки управления файлами.

Чтобы получить доступ к настройкам управления файлами, нажмите **MENU/OK**, выберите вкладку **НАСТРОЙКА** и выберите **НАСТРОЙКИ СОХРАНЕНИЯ ДАННЫХ**.

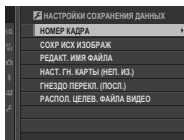

### НОМЕР КАДРА

Новые снимки сохраняются в файлах изображений с использованием 4-значного номера файла, который получается прибавлением единицы к последнему использованному номеру файла. Номер файла отображается при просмотре кадров, как показано на рисунке. Опция **НОМЕР КАДРА** определяет, сбрасывается ли нумерация файлов на 0001, когда вставляется новая карта памяти или форматруется текущая карта памяти.

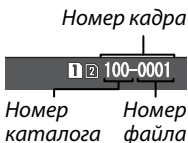

Опция	Описание
Последоват	Нумерация продолжается с последнего использованного номера файла или первого имеющегося номера файла, в зависимости от того, что больше. Выберите эту опцию для уменьшения количества фотографий с одинаковыми именами файлов.
Автосброс	Нумерация сбрасывается на 0001 после форматирования или вставки новой карты памяти.



Если номер кадра достигает 999-9999, спуск затвора будет заблокирован. Отформатируйте карту памяти после передачи на компьютер снимков, которые хотите сохранить.

При выборе **ПОЛЬЗОВАТЕЛЬСКИЕ НАСТРОЙКИ** > **ВОССТАНОВИТЬ** задается **НОМЕР КАДРА** на **Последоват**, но не сбрасывает номер файла.

Номера фотографий, сделанных другими фотокамерами, могут иметь другую структуру.

## СОХР ИСХ ИЗОБРАЖ

Выберите **ВКЛ** для сохранения необработанных копий изображений, снятых с помощью параметра **УДАЛ.ЭФ.КРАСН.ГЛАЗ**.

Опции	
ВКЛ	ОТКЛ

## РЕДАКТ. ИМЯ ФАЙЛА

Измените префикс имени файла. Изображения sRGB используют префикс с 4 буквами (по умолчанию «DSCF»), изображения Adobe RGB - префикс с 3 буквами («DSF»), предшествующий символу подчеркивания.

Опция	Префикс по умолчанию	Пример имени файла
sRGB	DSCF	ABCD0001
Adobe RGB	_DSF	_ABC0001

## НАСТ. ГН. КАРТЫ (НЕП. ИЗ.)

Выберите назначение для карты памяти во втором гнезде.

Опция	Описание
<b>ПОСЛЕДОВАТЕЛЬНОЕ</b>	Карта во втором гнезде используется, только когда заполнена карта памяти в первом гнезде.
<b>КОПИРОВАНИЕ</b>	Каждый снимок записывается дважды, один раз на каждую карту памяти.
<b>RAW/JPEG</b>	Так же, как для <b>ПОСЛЕДОВАТЕЛЬНОЕ</b> , кроме того, что копия в формате RAW для снимков, сделанных с настройкой <b>FINE+RAW</b> или <b>NORMAL+RAW</b> , выбранной для <b>НАСТРОЙКИ КАЧЕСТВА ИЗОБРАЖЕНИЯ &gt; КАЧЕСТВО ИЗОБР.</b> , будет сохраняться на карте памяти в первом гнезде и копия в формате JPEG — на карте памяти во втором гнезде.

**ГНЕЗДО ПЕРЕКЛ. (ПОСЛ.)**

Выберите карту, на которую записывается в первую очередь, когда выбрано **ПОСЛЕДОВАТЕЛЬНОЕ** для **НАСТ. ГН. КАРТЫ (НЕП. ИЗ.)**.

Опции	
ГНЕЗДО 1	ГНЕЗДО 2

**РАСПОЛ. ЦЕЛЕВ. ФАЙЛА ВИДЕО**

Выберите слот, используемый для хранения видеороликов.

Опции	
ГНЕЗДО 1	ГНЕЗДО 2



## НАСТРОЙКА СОЕДИНЕНИЯ

Отрегулируйте настройки для подключения к другим устройствам.

Чтобы получить доступ к настройкам соединения, нажмите **MENU/OK**, выберите вкладку  (**НАСТРОЙКА**) и выберите **НАСТРОЙКА СОЕДИНЕНИЯ**.

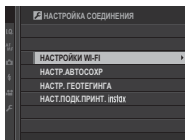

### НАСТРОЙКИ WI-FI

Настройте параметры для подключения к беспроводным сетям.

Опция	Описание
<b>ОБЩИЕ НАСТРОЙКИ</b>	Выберите имя ( <b>ИМЯ</b> ) для идентификации камеры в беспроводной сети (фотокамере присвоено уникальное имя по умолчанию) или выберите <b>СБРОС НАСТРОЕК WI-FI</b> для восстановления настроек по умолчанию.
<b>ИЗМ.РАЗ. ИЗО(СМ)</b> 	Выберите <b>ВКЛ</b> (настройка по умолчанию, рекомендуется в большинстве случаев), чтобы изменить размер более крупных изображений на <b>3M</b> для загрузки на смартфон, <b>ОТКЛ</b> , чтобы загрузить изображения в их исходном размере. Изменение размера относится только к копии, загружаемой на смартфон; исходное изображение не изменяется.
<b>НАСТР.КИ. АВТОСОХР</b>	Выберите <b>УДАЛ. НАЗНАЧ. ПК</b> для удаления выбранных мест назначений и <b>НАСТР.ПР.СОЕД.</b> для просмотра компьютеров, к которым недавно была подключена фотокамера.

**НАСТР.АВТОСОХР**

Выберите место загрузки. Выберите **ПРОСТАЯ УСТАНОВКА**, чтобы подключиться с помощью WPS, **РУЧНАЯ УСТАНОВКА**, чтобы сконфигурировать сетевые настройки вручную.

Опции	
<b>ПРОСТАЯ УСТАНОВКА</b>	<b>РУЧНАЯ УСТАНОВКА</b>

 Для получения дополнительной информации о беспроводных подключениях посетите:  
<http://fujifilm-dsc.com/wifi/>

**НАСТР. ГЕОТЕГИНГА**

Просмотр данных о местоположении, загруженных со смартфона и выберите, нужно ли сохранять данные с Вашими фотографиями.

Опция	Описание
<b>ГЕОТЕГИНГ</b>	Выберите, вставлены ли данные о местоположении, загруженные со смартфона, в фотографии при съемке.
<b>ИНФО О МЕСТОПОЛОЖ</b>	Отображение данных о местоположении, загруженных последними со смартфона.

 Для получения дополнительной информации о беспроводных подключениях посетите:  
<http://fujifilm-dsc.com/wifi/>

**НАСТ.ПОДК.ПРИНТ. instax**

Позволяет настраивать подключение к дополнительным принтерам FUJIFILM instax SHARE.

**Имя принтера (SSID) и пароль**

Имя принтера (SSID) можно найти в нижней части принтера; пароль по умолчанию — «1111». Если Вы уже выбрали другой пароль для печати со смартфона, то введите его.

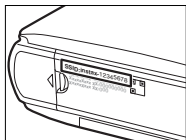



# Ярлыки

# 9

## Опции ярлыков

Настройте элементы управления фотокамеры в соответствии со своим стилем или условиями.

Часто используемые опции могут быть добавлены к меню **Q** или пользовательскому «моему» меню или назначены для кнопки **Fn** (функция) для прямого доступа:

- **Меню Q** (📖 239): Меню **Q** отображается путем нажатия кнопки **Q**. Используйте меню **Q** для просмотра или изменения параметров, выбранных для часто используемых пунктов меню.
- **«Мое меню»** (📖 248): Добавьте часто используемые опции в данное пользовательское меню, которое можно просматривать, нажав **MENU/OK** и выбрав вкладку **MY** («МОЕ МЕНЮ»).
- **Функциональные кнопки** (📖 244): Используйте функциональные кнопки для прямого доступа к выбранным функциям.

## Кнопка Q (быстрое меню)

Нажмите **Q** для быстрого доступа к выбранным опциям.

### Отображение быстрого меню

При настройках по умолчанию быстрое меню содержит указанные далее элементы:

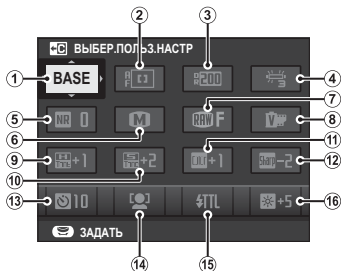

- |                     |                                |
|---------------------|--------------------------------|
| ① ВЫБЕР.ПОЛЬЗ.НАСТР | ⑩ ТОН ТЕНЕЙ                    |
| ② РЕЖИМ АФ          | ⑪ ЦВЕТ                         |
| ③ ДИНАМИЧ. ДИАПАЗОН | ⑫ РЕЗКОСТЬ                     |
| ④ БАЛАНС БЕЛОГО     | ⑬ ТАЙМЕР                       |
| ⑤ СНИЖЕНИЯ ШУМА     | ⑭ НАСТР. РАСПОЗН. ЛИЦ/ГЛАЗ     |
| ⑥ РАЗМЕР ИЗОБР.     | ⑮ НАСТРОЙКА ФУНКЦИИ<br>ВСПЫШКИ |
| ⑦ КАЧЕСТВО ИЗОБР.   | ⑯ ЯРК.ВИДОИСК./ЖК              |
| ⑧ МОДЕЛИРОВ. ПЛЕНКИ |                                |
| ⑨ ТОН СВЕТОВ        |                                |

Быстрое меню отображает опции, выбранные в данный момент для элементов ②–⑯, которые можно изменить, как описано на стр. 242.

### **ВЫБЕР.ПОЛЬЗ.НАСТР**

Элемент **Ⓜ НАСТРОЙКИ КАЧЕСТВА ИЗОБРАЖЕНИЯ > ВЫБЕР.ПОЛЬЗ.НАСТР** (элемент ①) отображает текущий банк пользовательских настроек:

- **BASE**: Нет выбранного банка пользовательских настроек.
- **C1–C7**: Выберите банк, чтобы отобразить сохраненные настройки с помощью опции **Ⓜ НАСТРОЙКИ КАЧЕСТВА ИЗОБРАЖЕНИЯ > РЕД/СОХР.ПОЛ.НАСТР**.
- **<sup>BASE</sup>C1–<sup>BASE</sup>C7**: Текущий банк пользовательских настроек.

## Просмотр и изменение настроек

- 1 Нажмите **Q**, чтобы отобразить быстрое меню во время съемки.

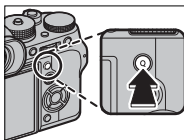

- 2 Воспользуйтесь селектором, чтобы выделить пункты, и поворачивайте задний диск управления, чтобы их изменить.

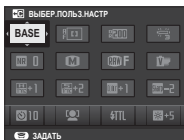

Изменения не сохраняются в текущем банке настроек. Настройки, которые отличаются от настроек в текущем банке настроек (**C1–C7**), отображаются красным цветом.

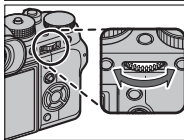

- 3 Нажмите **Q** для выхода после выполнения настроек.

## Редактирование быстрого меню

Чтобы выбрать пункты, отображенные в быстром меню:

- 1 Нажмите и удерживайте кнопку **Q** во время съемки.

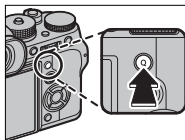



- 2 Отобразится текущее быстрое меню; используйте селектор, чтобы выделить пункт, который хотите изменить, и нажмите **MENU/OK**.

- 3 Выделите любой из следующих параметров и нажмите **MENU/OK** для его назначения выбранному положению.

- РАЗМЕР ИЗОБР.
- КАЧЕСТВО ИЗОБР.
- МОДЕЛИРОВ. ПЛЕНКИ\*
- ЭФФЕКТ ЗЕРНИСТОСТИ\*
- ДИНАМИЧ. ДИАПАЗОН\*
- БАЛАНС БЕЛОГО\*
- ТОН СВЕТОВ\*
- ТОН ТЕНЕЙ\*
- ЦВЕТ\*
- РЕЗКОСТЬ\*
- СНИЖЕНИЯ ШУМА\*
- ВЫБЕР.ПОЛЬЗ.НАСТР.\*
- РЕЖИМ AF
- ПОЛЬЗ. НАСТР. АФ-Н
- НАСТР.РАСПОЗН.ЛИЦ/ГЛАЗ
- ПОМОЩЬ РУЧН.ФОК.
- ТАЙМЕР
- ТИП ЗАТВОРА
- НАСТРОЙКА ФУНКЦИИ ВСПЫШКИ
- КОМПЕНСАЦИЯ ВСПЫШКИ
- РЕЖИМ ВИДЕО
- РЕГУЛ.УРОВНЯ МИКРОФОНА
- ЯРК.ВИДОИСК./ЖК
- ЦВЕТ EVF/LCD
- НЕТ КАТЕГОРИИ

\* Сохранено в банке пользовательских настроек.

 Выберите **НЕТ КАТЕГОРИИ**, чтобы не назначать никакой параметр для выбранного положения. Когда выбирается **ВЫБЕР.ПОЛЬЗ.НАСТР**, текущие настройки показываются в быстром меню при помощи метки **BASE**.

 Быстрое меню также можно редактировать с помощью **НАСТРОЙКА КНОПОК/ДИСКОВ > РЕД./СОХР. БЫСТР. МЕНЮ**.

## Кнопки Fn (функция)

Назначьте функции кнопкам AE-L и AF-L и кнопкам функции для быстрого доступа к выбранным функциям.

Назначения по умолчанию следующие:

**Кнопка Fn1**

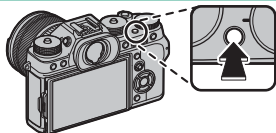

*Настр. распозн. лиц/глаз*

**Кнопка Fn2**

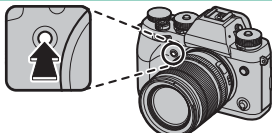

*Настройки привода*

**Кнопка Fn3**

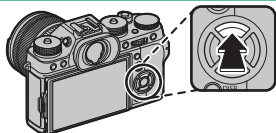

*Режим AF*

**Кнопка Fn4**

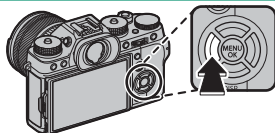

*Моделирование пленки*

**Кнопка Fn5**

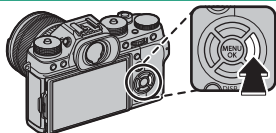

*Баланс белого*

**Кнопка Fn6**

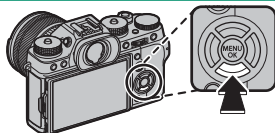

*Эффективность*



**Кнопка AE-L**

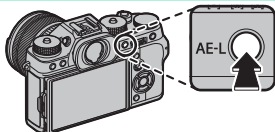

*Блокировка экспозиции*

**Кнопка AF-L**

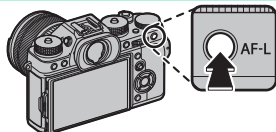

*Блокировка фокуса*

## Назначение функций для функциональных кнопок

Для того, чтобы назначить функции кнопкам:

- 1 Нажмите и удерживайте кнопку **DISP/BACK** до тех пор, пока не появится меню выбора кнопки.

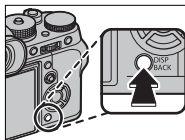

- 2 Выделите кнопку и нажмите **MENU/OK**.

- 3 Выделите необходимую функцию и нажмите **MENU/OK**, чтобы присвоить ее выбранной кнопке. Выберите из:

- РАЗМЕР ИЗОБР.
- КАЧЕСТВО ИЗОБР.
- RAW
- МОДЕЛИРОВ. ПЛЕНКИ
- ЭФФЕКТ ЗЕРНИСТОСТИ
- ДИНАМИЧ. ДИАПАЗОН
- БАЛАНС БЕЛОГО
- ВЫБЕР.ПОЛЬЗ.НАСТР
- ЗОНА ФОКУСИРОВКИ
- РЕЖИМ AF
- ПОЛЬЗ. НАСТР. АФ-Н
- НАСТР.РАСПОЗН. ЛИЦ/ГЛАЗ
- НАСТРОЙКА ПРИВОДА
- ТАЙМЕР
- ТИП ЗАТВОРА
- АВТОНАСТРОЙКА ISO
- БЕСПРОВ.СВЯЗЬ
- НАСТРОЙКА ФУНКЦИИ ВСПЫШКИ
- БЛОК TTL
- МОДЕЛИРУЮЩАЯ ПОДСВЕТКА
- РЕГУЛ. УРОВНЯ МИКРО-ФОНА
- ПРОСМ.ГЛ.РЕЗК.
- ПРЕДВ.ПРОСМ.ЭКСП./БАЛ. БЕЛ.В РУЧ.РЕЖ.
- ЭФФ.ИЗОБ.ДЛЯ ПРЕДВ. ПРОСМ.
- ТОЛЬКО БЛОК АЭ
- ТОЛЬКО БЛОК АФ
- БЛОК АЭ/АФ
- АФ ВКЛ
- НАСТР. ДИАФРАГМЫ
- ЭФФЕКТИВНОСТЬ
- ВОСПРОИЗВЕДЕНИЕ
- НЕТ КАТЕГОРИИ (управление отключено)



Назначения кнопок также можно выбрать с помощью **НАСТРОЙКА КНОПОК/ДИСКОВ > НАСТР. КНОПКИ Fn/АЭ-Б/АФ-Б**. Селектору нельзя назначить более одной функции одновременно.

## АФ ВКЛ

Если выбрана опция **АФ ВКЛ**, Вы можете нажать на элемент управления вместо удерживания кнопки затвора, нажатой наполовину.

## МОДЕЛИРУЮЩАЯ ПОДСВЕТКА

Если выбран параметр **МОДЕЛИРУЮЩАЯ ПОДСВЕТКА**, Вы можете нажать на элемент управления, чтобы выполнить пробный снимок со вспышкой (моделирующая вспышка).

## БЛОК TTL

Если выбран параметр **БЛОК TTL**, Вы можете нажать на элемент управления, чтобы заблокировать вспышку в соответствии с опцией, выбранной для **НАСТРОЙКА ВСПЫШКИ > РЕЖИМ БЛОКА TTL** (📖 160).



## МОЕ МЕНЮ

Доступ к индивидуальному меню, состоящему из наиболее часто используемых опций.

Чтобы отобразить опции съемки, нажмите **MENU/OK** на дисплее съемки и выберите вкладку **MY** (**МОЕ МЕНЮ**).

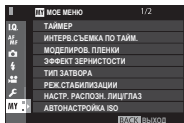

Вкладка **MY** доступна, только если опции предназначены для «**МОЕ МЕНЮ**».

## НАСТРОЙКИ МОЕГО МЕНЮ

Чтобы выбрать пункты, перечисленные во вкладке **MY** (**МОЕ МЕНЮ**):

- 1 Выделите **ПОЛЬЗОВАТЕЛЬСКИЕ НАСТРОЙКИ** > **НАСТРОЙКИ МОЕГО МЕНЮ** во вкладке **НАСТРОЙКА** и нажмите **MENU/OK** для отображения опций справа.

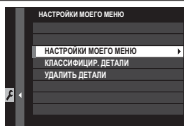

- 2 Нажмите селектор вверх или вниз, чтобы выделить **НАСТРОЙКИ МОЕГО МЕНЮ**, и нажмите **MENU/OK**. Опции, которые можно добавить к «Моему меню», будут выделены синим цветом.

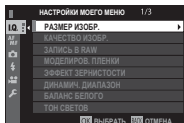

Опции, находящиеся в данный момент в «Моем меню», отмечаются галочками.

- 3 Нажмите **MENU/OK**, чтобы вернуться к дисплею редактирования.

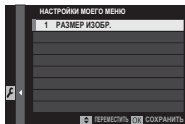

- 4 Повторяйте шаги 3 и 4, пока все нужные элементы не будут добавлены.



«Мое меню» может содержать до 16 элементов.

#### Редактирование «МОЕ МЕНЮ»

Чтобы изменить порядок элементов или удалить элементы, в шаге 1 выберите **КЛАССИФИЦИР. ДЕТАЛИ** или **УДАЛИТЬ ДЕТАЛИ**.



# **Периферийные устройства и дополнительные принадлежности**

## Внешние вспышки

Вспышки можно устанавливать на горячий башмак или подключать через разъем синхронизации.

Внешние вспышки более мощные, чем их встроенные аналоги. Некоторые поддерживают высокоскоростную синхронизацию (FP) и могут использоваться при выдержках, короче чем  $\frac{1}{250}$  с., в то время как другие могут работать как ведущие вспышки, управляющие удаленными вспышками посредством оптического беспроводного управления вспышкой.



Возможно, Вы не сможете испытать вспышку в некоторых случаях, например, когда на фотокамере отображается меню настройки.



## Настройки вспышки

Для регулировки настроек вспышки, установленной на горячий башмак или подключенной посредством разъема синхронизации:

1 Подключите вспышку к фотокамере.

2 В режиме съемки выберите **НАСТРОЙКА ФУНКЦИИ ВСПЫШКИ** во вкладке меню **⚡ (НАСТРОЙКА ВСПЫШКИ)**. Доступные параметры различаются в зависимости от вспышки.

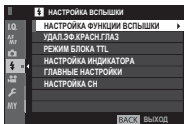

Меню	Описание	
<b>РАЗЪЕМ СИНХРОНИЗАЦИИ</b>	Доступно с устройствами, подключенными через разъем синхронизации и прочими устройствами сторонних производителей, которые используют только X-контакт на горячем башмаке. Также отображается, если не подключена вспышка.	255
<b>ПОСТАВЛЯЕМАЯ ВСПЫШКА</b>	Отображается, когда входящая в комплект вспышка EF-X8 установлена на горячий башмак и поднята.	257
<b>ВСПЫШКА, МОНТИРУЕМАЯ В БАШМАК</b>	Отображается, когда дополнительная вспышка установлена на горячий башмак и включена.	259
<b>ГЛАВНЫЙ (ОПТИЧЕСКИЙ)</b>	Отображается, если дополнительная вспышка, работающая как ведущая вспышка для оптического беспроводного управления удаленной вспышкой от FUJIFILM, подключена и включена.	263



**РАЗЪЕМ СИНХРОНИЗАЦИИ** также будет отображаться, если EF-X8 установлена, но не поднята.

- 3 Выделите элементы, используя селектор, и поверните задний диск управления, чтобы изменить выделенную настройку.

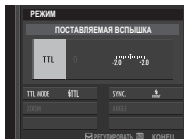

- 4 Нажмите **DISP/BACK**, чтобы активировать изменения.

#### Удаление эффекта красных глаз

Удаление эффекта красных глаз доступно, если выбран параметр, отличный от **ОТКЛ**, для **НАСТРОЙКА ВСПЫШКИ > УДАЛ.ЭФ.КРАСН.ГЛАЗ** и **ВКЛ** для **НАСТРОЙКА AF/MF > НАСТР.РАСПОЗН. ЛИЦ/ГЛАЗ**. Функция удаления эффекта красных глаз уменьшает проявление «эффекта красных глаз», вызываемого отражением света вспышки от сетчатки глаза объекта.

## РАЗЪЕМ СИНХРОНИЗАЦИИ

Следующие опции доступны, когда вспышка подключена через разъем синхронизации.

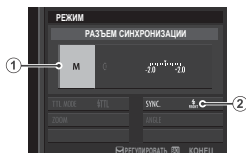

Настройка	Описание
① Режим управления вспышкой	<p>Выберите одну из следующих опций:</p> <ul style="list-style-type: none"> <li>• <b>M</b>: Запускающий сигнал передается от разъема синхронизации и горячего башмака, когда сделан снимок. Выберите выдержку длиннее, чем скорость синхронизации (<math>1/250</math> с.); могут потребоваться даже более длительные выдержки, если устройство использует длительные вспышки или имеет медленное время реагирования.</li> <li>• <b>OFF</b>: Разъем синхронизации и горячий башмак не передают пусковой сигнал.</li> </ul>
② Синхронизация	<p>Выберите, будет ли вспышка срабатывать сразу после открытия затвора (<b>1-Я ШТОРКА</b>) или непосредственно перед его закрытием (<b>2-Я ШТОРКА</b>). <b>1-Я ШТОРКА</b> рекомендуется в большинстве случаев.</p>

### **Разъем синхронизации**

Используйте разъем синхронизации для подключения вспышек, для которых требуется кабель синхронизации.

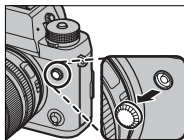

## ПОСТАВЛЯЕМАЯ ВСПЫШКА

Следующие опции доступны с входящей в комплект вспышкой EF-X8, устанавливаемой на башмак.

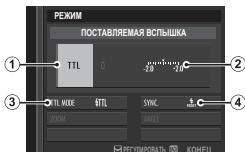

Настройка	Описание
<p>① Режим управления вспышкой</p>	<p>Выберите одну из следующих опций:</p> <ul style="list-style-type: none"> <li>• <b>TTL</b>: Режим TTL. Отрегулируйте коррекцию вспышки (②) и выберите режим вспышки (③).</li> <li>• <b>M</b>: Вспышка срабатывает при выбранном выводе (②), независимо от яркости объекта или настроек фотокамеры. Вывод выражается в долях от полной мощности от <math>\frac{1}{4}</math> до <math>\frac{1}{64}</math>. Желаемые результаты могут не быть достигнуты при низких значениях, если они превышают пределы системы управления вспышкой; сделайте пробный снимок и проверьте результат.</li> <li>• <b>КОММАНДЕР</b>: Выберите, будет ли использоваться вспышка для управления удаленными синхронизированными вспышками, например, в виде части системы студийной вспышки.</li> <li>• <b>OFF</b>: Вспышка не срабатывает. Вспышки, подключенные посредством разъема синхронизации, все еще срабатывают при спуске затвора, но их можно отключить, опустив EF-X8 и выключив вспышки в меню настроек вспышки.</li> </ul>
<p>② Компенсация/вывод вспышки</p>	<p>Настройте уровень вспышки. Доступные параметры различаются в зависимости от режима управления вспышкой (①).</p>

Настройка	Описание
<p>③ Режим вспышки (TTL)</p>	<p>Выберите режим вспышки для управления вспышкой TTL:</p> <ul style="list-style-type: none"> <li>• <b>АВТОВСПЫШКА:</b> Вспышка срабатывает только при необходимости; уровень вспышки регулируется в соответствии с яркостью объекта. При нажатии кнопки спуска затвора наполовину отображается символ , что означает, что при фотосъемке сработает вспышка.</li> <li>• <b>СТАНДАРТ:</b> Вспышка срабатывает при каждом снимке, если возможно; уровень вспышки регулируется в зависимости от яркости объекта. Вспышка не срабатывает, если она не заряжена полностью, когда затвор спущен.</li> <li>• <b>МЕДЛЕННАЯ СИНХРОНИЗАЦИЯ:</b> Комбинируйте вспышку с длинными выдержками при съемке портретов на фоне ночного пейзажа. Вспышка не срабатывает, если она не заряжена полностью, когда затвор спущен.</li> </ul>
<p>④ Синхронизация</p>	<p>Выберите, будет ли вспышка срабатывать сразу после открытия затвора (<b>1-Я ШТОРКА</b>) или непосредственно перед его закрытием (<b>2-Я ШТОРКА</b>). <b>1-Я ШТОРКА</b> рекомендуется в большинстве случаев.</p>

## ВСПЫШКА, МОНТИРУЕМАЯ В БАШМАК

Следующие опции доступны с дополнительными вспышками, устанавливаемыми на башмак.

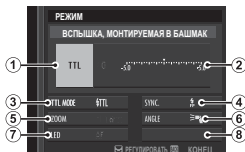

Настройка	Описание
<p>1 Режим управления вспышкой</p>	<p>Режим управления вспышкой, выбранный для вспышки. Это в некоторых случаях можно отрегулировать с помощью фотокамеры; доступные параметры зависят от вспышки.</p> <ul style="list-style-type: none"> <li>• <b>TTL</b>: Режим TTL. Отрегулируйте компенсацию вспышки (2).</li> <li>• <b>M</b>: Вспышка срабатывает при выбранном выводе, независимо от яркости объекта или настроек фотокамеры. Выход в некоторых случаях можно регулировать с помощью фотокамеры (2).</li> <li>• <b>MULTI</b>: Повторная вспышка. Вспышка срабатывает несколько раз при съемке каждого кадра.</li> <li>• <b>OFF</b>: Вспышка не срабатывает. Некоторые вспышки можно выключить с помощью фотокамеры.</li> </ul>

Настройка	Описание
<p>② Компенсация/вывод вспышки</p>	<p>Доступные параметры различаются в зависимости от режима управления вспышкой.</p> <ul style="list-style-type: none"> <li>• <b>TTL</b>: Отрегулируйте компенсацию вспышки (полное значение может не быть применимо, если превышены пределы системы управления вспышкой). В случае с EF-X20, EF-20 и EF-42, выбранное значение добавляется к значению, выбранному вспышкой.</li> <li>• <b>M/MULTI</b>: Отрегулируйте вывод вспышки (только совместимые устройства). Выберите из значений, выраженных в долях полной мощности с <math>\frac{1}{4}</math> (режим <b>M</b>) или <math>\frac{1}{4}</math> (<b>MULTI</b>) по <math>\frac{1}{512}</math> с шагами, эквивалентными <math>\frac{1}{3}</math> EV. Желаемые результаты могут не быть достигнуты при низких значениях, если они превышают пределы системы управления вспышкой; сделайте пробный снимок и проверьте результат.</li> </ul>



Настройка	Описание
<p>③ Режим вспышки (TTL)</p>	<p>Выберите режим вспышки для управления вспышкой TTL:</p> <ul style="list-style-type: none"> <li>• <b>АВТОВСПЫШКА:</b> Вспышка срабатывает только при необходимости; уровень вспышки регулируется в соответствии с яркостью объекта. При нажатии кнопки спуска затвора наполовину отображается символ , что означает, что при фотосъемке сработает вспышка.</li> <li>• <b>СТАНДАРТ:</b> Вспышка срабатывает при каждом снимке, если возможно; уровень вспышки регулируется в зависимости от яркости объекта. Вспышка не сработает, если она не заряжена полностью, когда затвор спущен.</li> <li>• <b>МЕДЛЕННАЯ СИНХРОНИЗАЦИЯ:</b> Комбинируйте вспышку с длинными выдержками при съемке портретов на фоне ночного пейзажа. Вспышка не сработает, если она не заряжена полностью, когда затвор спущен.</li> </ul>
<p>④ Синхронизация</p>	<p>Управление синхронизацией вспышки.</p> <ul style="list-style-type: none"> <li>• <b>1-Я ШТОРКА:</b> Вспышка срабатывает сразу после открытия затвора (как правило является наилучшим выбором).</li> <li>• <b>2-Я ШТОРКА:</b> Вспышка срабатывает непосредственно перед закрытием затвора.</li> <li>• <b>АВТО FP(HSS):</b> Высокоскоростная синхронизация (только совместимые устройства). Фотокамера автоматически задействует высокоскоростную синхронизацию передней шторки с выдержкой больше, чем скорость синхронизации вспышки. Эквивалент <b>1-Я ШТОРКА</b>, когда <b>MULTI</b> выбрано для режима управления вспышкой.</li> </ul>

Настройка	Описание
⑤ Увеличить	Угол освещения (охват вспышки) для устройств, поддерживающих зуммирование вспышки. Некоторые устройства позволяют выполнять регулировки с помощью фотокамеры. Если выбран параметр <b>АВТО</b> , зум будет автоматически регулироваться, чтобы соответствовать охвату фокусного расстояния объектива.
⑥ Освещение	Если устройство поддерживает эту функцию, выберите из: <ul style="list-style-type: none"> <li>• <b>ПРИОР. ПИТАНИЯ ВСПЫШКИ:</b> Усиьте диапазон, слегка уменьшив охват.</li> <li>• <b>СТАНДАРТ:</b> Охват должен соответствовать углу снимка.</li> <li>• <b>ПРИОР.РАВНОМЕР.ПОКРЫТИЯ:</b> Слегка увеличьте охват для более ровного освещения.</li> </ul>
⑦ Светодиод	Выберите, каким образом встроенный светодиод работает во время фотосъемки (только совместимые устройства): в виде блика ( <b>БЛИК</b> ), в качестве вспомогательной подсветки АФ ( <b>ПОМОЩЬ АФ</b> ), или как блик, и как ВСПОМ. ПОДСВЕТКА АФ ( <b>ПОМОЩЬ АФ+БЛИК</b> ). Выберите <b>OFF</b> для отключения светодиода во время фотосъемки.
⑦ Количество вспышек *	Выберите количество раз срабатывания вспышки при каждом нажатии спуска затвора в режиме <b>MULTI</b> .
⑧ Частота *	Выберите частоту, при которой вспышка срабатывает в режиме <b>MULTI</b> .

\* Полное значение может не применяться, если превышены пределы системы управления вспышкой.

## ГЛАВНЫЙ(ОПТИЧЕСКИЙ)

Будут отображаться опции справа, если устройство в данный момент работает как ведущая вспышка для оптического беспроводного управления удаленной вспышкой FUJIFILM.

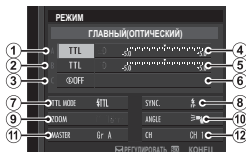

Ведущие и удаленные устройства можно разделить на три группы (A, B и C), а режим и уровень вспышки регулируются отдельно для каждой группы. Для соединения между устройствами доступны четыре канала; отдельные каналы можно использовать для различных систем вспышки или для предотвращения помех при работе нескольких систем в непосредственной близости.

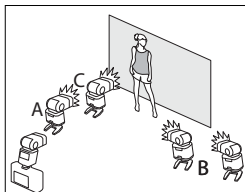

Настройка	Описание
<p>① Режим управления вспышкой (группа А)</p>	<p>Выберите режимы управления вспышкой для групп А, В и С. <b>TTL%</b> доступно только для групп А и В.</p> <ul style="list-style-type: none"> <li>• <b>TTL</b>: Вспышки в группе срабатывают в режиме TTL. Компенсацию вспышки можно регулировать отдельно для каждой группы.</li> <li>• <b>TTL%</b>: Если <b>TTL%</b> выбрано либо для группы А, либо В, Вы можете указать вывод выбранной группы в виде процентов другой группы и отрегулировать общую компенсацию вспышки для обеих групп.</li> </ul>
<p>② Режим управления вспышкой (группа В)</p>	<ul style="list-style-type: none"> <li>• <b>M</b>: В режиме <b>M</b> вспышки срабатывают в группе с выбранным выводом (выражено в виде доли от полной мощности), независимо от яркости объекта или настроек фотокамеры.</li> </ul>
<p>③ Режим управления вспышкой (группа С)</p>	<ul style="list-style-type: none"> <li>• <b>MULTI</b>: Выбирая <b>MULTI</b> для любой группы, задаются все вспышки во всех группах на режим повторной вспышки. Все вспышки будут срабатывать несколько раз при каждом снимке.</li> <li>• <b>OFF</b>: Если выбран параметр <b>OFF</b>, вспышки в группе не сработают.</li> </ul>

Настройка	Описание
④ Компенсация/ мощность вспышки (группа А)	Отрегулируйте уровень вспышки для выбранной группы согласно опции, выбранной для режима управления вспышкой. Имейте в виду, что полное значение может не быть применимо, если превышены пределы системы управления вспышкой.
⑤ Компенсация/ мощность вспышки (группа В)	<ul style="list-style-type: none"> <li>• <b>TTL</b>: Отрегулируйте компенсацию вспышки.</li> <li>• <b>M/MULTI</b>: Отрегулируйте мощность вспышки.</li> </ul>
⑥ Компенсация/ мощность вспышки (группа С)	<ul style="list-style-type: none"> <li>• <b>TTL%</b>: Выберите баланс между группами А и В и отрегулируйте общую компенсацию вспышки.</li> </ul>
⑦ Режим вспышки (TTL)	<p>Выберите режим вспышки для управления вспышкой TTL:</p> <ul style="list-style-type: none"> <li>• <b>АВТОВСПЫШКА</b>: Вспышка срабатывает только при необходимости; уровень вспышки регулируется в соответствии с яркостью объекта. При нажатии кнопки спуска затвора наполовину отображается символ , что означает, что при фотосъемке сработает вспышка.</li> <li>• <b>СТАНДАРТ</b>: Вспышка срабатывает при каждом снимке, если возможно; уровень вспышки регулируется в зависимости от яркости объекта. Вспышка не сработает, если она не заряжена полностью, когда затвор спущен.</li> <li>• <b>МЕДЛЕННАЯ СИНХРОНИЗАЦИЯ</b>: Комбинируйте вспышку с длинными выдержками при съемке портретов на фоне ночного пейзажа. Вспышка не сработает, если она не заряжена полностью, когда затвор спущен.</li> </ul>

Настройка	Описание
<p>8 Синхронизация</p>	<p>Управление синхронизацией вспышки.</p> <ul style="list-style-type: none"> <li>• <b>1-Я ШТОРКА:</b> Вспышка срабатывает сразу после открытия затвора (как правило является наилучшим выбором).</li> <li>• <b>2-Я ШТОРКА:</b> Вспышка срабатывает непосредственно перед закрытием затвора.</li> <li>• <b>АВТО FP(HSS):</b> Высокоскоростная синхронизация (только совместимые устройства). Фотокамера автоматически задействует высокоскоростную синхронизацию передней шторки с выдержкой больше, чем скорость синхронизации вспышки. Эквивалент <b>1-Я ШТОРКА</b>, когда <b>MULTI</b> выбрано для режима управления вспышкой.</li> </ul>
<p>9 Увеличить</p>	<p>Угол освещения (охват вспышки) для устройств, поддерживающих зуммирование вспышки. Некоторые устройства позволяют выполнять регулировки с помощью фотокамеры. Если выбран параметр <b>АВТО</b>, зум будет автоматически регулироваться, чтобы соответствовать охвату фокусного расстояния объектива.</p>
<p>10 Освещение</p>	<p>Если устройство поддерживает эту функцию, выберите из:</p> <ul style="list-style-type: none"> <li>• <b>ПРИОР. ПИТАНИЯ ВСПЫШКИ:</b> Усильте диапазон, слегка уменьшив охват.</li> <li>• <b>СТАНДАРТ:</b> Охват должен соответствовать углу снимка.</li> <li>• <b>ПРИОР. РАВНОМЕР. ПОКРЫТИЯ:</b> Слегка увеличьте охват для более ровного освещения.</li> </ul>

Настройка	Описание
⑪ Ведущий	Назначьте ведущую вспышку группе А ( <b>Кл А</b> ), В ( <b>Кл В</b> ) или С ( <b>Кл С</b> ). Если выбран параметр <b>OFF</b> , ведущая вспышка сработает только для управления удаленными вспышками. Доступно только, если вспышка установлена на горячий башмак фотокамеры в виде ведущей вспышки для оптического беспроводного управления удаленной вспышкой FUJIFILM в режиме <b>TTL</b> , <b>TTL%</b> или <b>M</b> .
⑪ Количество вспышек	Выберите количество раз срабатывания вспышки при каждом нажатии спуска затвора в режиме <b>MULTI</b> .
⑫ Канал	Выберите канал, используемый ведущей вспышкой для соединения с удаленными вспышками. Отдельные каналы могут использоваться для различных систем вспышки или для предотвращения помех, когда в непосредственной близости работают несколько систем.
⑫ Частота	Выберите частоту, при которой вспышка срабатывает в режиме <b>MULTI</b> .

## Вертикальные ручки усилителя мощности

Дополнительную вертикальную ручку усилителя мощности VPB-XT2 можно использовать в дополнение к батарее фотокамеры или при удерживании фотокамеры в повернутом виде для съемки в портретной («вертикальной») ориентации.

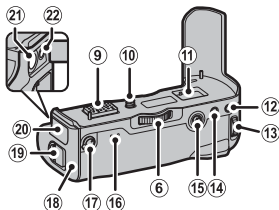
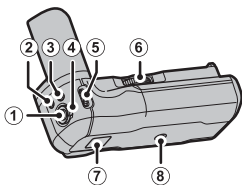

- ① Кнопка спуска затвора
- ② Кнопка **Q** (быстрое меню)
- ③ Кнопка **Fn** (функция 1)
- ④ Блокировка управления
- ⑤ Передний диск управления/кнопка выбора функции
- ⑥ Регулятор блокировочного винта
- ⑦ Проушина для ремня фотокамеры
- ⑧ Гнездо штатива
- ⑨ Разъем
- ⑩ Блокировочный винт
- ⑪ Отсек для крышки разъемов, поставляемый с фотокамерой
- ⑫ Кнопка **AE-L**
- ⑬ Задний диск управления/кнопка вспомогательной фокусировки
- ⑭ Кнопка **AF-L**
- ⑮ Регулятор фокусировки (ручка фокусировки)
- ⑯ Индикаторы
- ⑰ Селектор производительности
- ⑱ Лоток для батарей
- ⑲ Защелка крышки отсека батареи
- ⑳ Крышка разъема
- ㉑ Входной разъем 9В постоянного тока
- ㉒ Гнездо для наушников

**!** Все элементы управления выполняют ту же функцию, что и соответствующие элементы управления в фотокамере.



## Использование VPB-XT2

Когда полностью заряженные батареи вставлены и в фотокамеру, и в VPB-XT2, селектор эффективности можно использовать для улучшения реагирования затвора и частоты кадров форсирования в непрерывном режиме (режиме серийной съемки).

Положение	Максимальная частота кадров *	Отставание спуска
Форсир.	11 к/с <sup>†</sup>	45 мс <sup>†</sup>
Нормальн.	8,0 к/с	50 мс

\* Независимо от выбранного варианта с помощью селектора эффективности, максимальная частота кадров с электронным затвором равна 14 к/с.

† Требуется по крайней мере две батареи с некоторым количеством оставшегося заряда, или если подключен адаптер питания переменного тока, батарея с некоторым количеством оставшегося заряда, вставленная в фотокамеру. Максимальная частота кадров, если эти условия не соблюдены, равна 8,0 к/с.



Запись видеороликов, длительные экспозиции или серийная или интервальная фотосъемка с использованием таймера могут завершиться неожиданно в зависимости от уровня заряда батареи или температуры.

Ручку можно использовать с батареями NP-W126 или NP-W126S. Выключите фотокамеру перед присоединением или снятием ручки или вставкой или удалением батарей.



Селектор эффективности имеет приоритет над опцией, выбранной для **УПРАВЛЕНИЕ ПИТАНИЕМ > ЭФФЕКТИВНОСТЬ**.

## Уров. заряда батареи

Когда VPB-XT2 подключена, дисплей уровня заряда батареи фотокамеры показывает уровень заряда батареи и уровень батарей, вставленных в VPB-XT2. Когда полный набор батарей вставлен в фотокамеру и VPB-XT2, левая батарея в VPB-XT2 будет использоваться до тех пор, пока не разрядится следом за правой батареей и батареей фотокамеры.

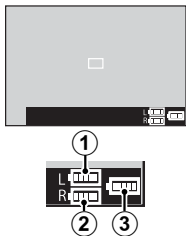

## Зарядка батарей

Батареи в VPB-XT2 можно заряжать, когда фотокамера выключена или ручка удалена с фотокамеры. Подключите прилагаемый адаптер питания AC-9VS переменного тока ручки к входному разъему 9 В постоянного тока. Контрольные лампочки загорятся зеленым во время зарядки батарей; индикатор слева показывает состояние батареи слева, индикатор справа - состояние батареи справа.

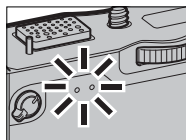
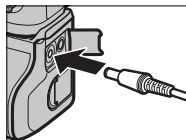

Индикатор	Состояние батареи
Откл	Зарядка закончена
Вкл	Идет зарядка
Мигает	Неполадки зарядки

**!** Батареи заряжаются одновременно; зарядка занимает около двух часов. Батареи не будут заряжаться, пока фотокамера включена, но питание будет подаваться на фотокамеру. Для получения дополнительной информации см. стр. 30 и 299.

Используйте только прилагаемый адаптер питания переменного тока.

## Объективы

Фотокамеру можно использовать с объективами для байонетного соединения X-mount от FUJIFILM.

### Части объектива

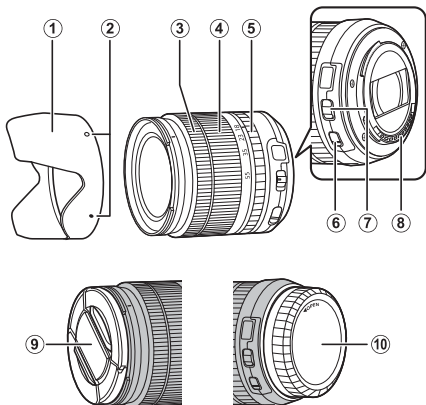

- ① Бленда объектива
- ② Метки крепления
- ③ Фокусировочное кольцо
- ④ Кольцо масштабирования
- ⑤ Кольцо диафрагмы

- ⑥ Переключатель O.I.S.
- ⑦ Переключатель режима диафрагмы
- ⑧ Сигнальные контакты объектива
- ⑨ Передняя крышка объектива
- ⑩ Задняя крышка объектива

## Снятие крышек объектива

Снимите крышки объектива, как показано на рисунке.

 Крышки объектива могут отличаться от представленных на рисунке.

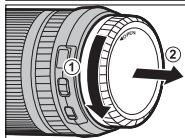
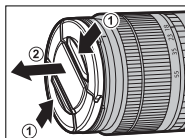

## Присоединение бленд объектива

Установленные бленды объектива уменьшают блики и защищают переднюю линзу.

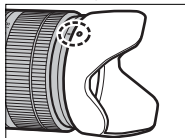
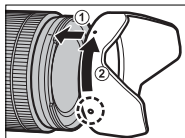

## Объективы с кольцами диафрагмы

При настройках, отличных от **A**, Вы можете настроить диафрагму, поворачивая кольцо диафрагмы объектива (режимы экспозиции **A** и **M**).

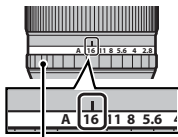

Кольцо диафрагмы

 Когда кольцо диафрагмы установлено на **A**, поверните передний диск управления для регулировки диафрагмы.

### Переключатель режима диафрагмы

Если объектив имеет переключатель режима диафрагмы, диафрагму можно настроить вручную, переместив переключатель в положение  и поворачивая кольцо диафрагмы.

Кольцо диафрагмы

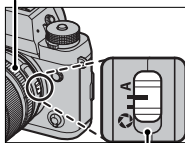

Переключатель режима диафрагмы

## Объективы без колец диафрагмы

Метод, используемый для настройки диафрагмы, можно выбрать с помощью

**НАСТРОЙКА КНОПОК/ДИСКОВ > НАСТР. ДИАФРАГМЫ.** Если выбран параметр, отличный от **АВТО**, диафрагму можно настроить с помощью переднего диска управления.

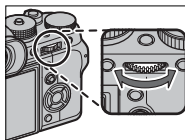

Управление диафрагмой выполняется по умолчанию передним диском управления, но данную функцию можно назначить заднему диску управления с помощью

**НАСТРОЙКА КНОПОК/ДИСКОВ > НАСТР.ДИСКА УПР.**

## Объективы с O.I.S. Переключатели

Если объектив поддерживает оптическую стабилизацию изображения (O.I.S.), режим стабилизации изображения можно выбрать в меню фотокамеры. Чтобы включить стабилизацию изображения, переведите переключатель O.I.S. в положение **ON**.

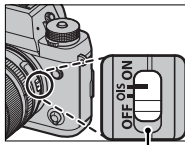

Переключатель  
O.I.S.

## Объективы с ручной фокусировкой

Сдвиньте фокусирующее кольцо вперед, чтобы включить режим автофокусировки.

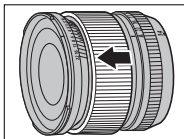

Для ручной фокусировки сдвиньте фокусир. кольцо назад и поверните его, одновременно проверяя результаты на дисплее фотокамеры. Фокусное расстояние и индикаторы глубины резкости могут быть использованы в режиме ручной фокусировки.

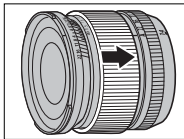

### Индикатор глубины резкости

Индикатор глубины резкости показывает приблизительное значение (расстояние спереди и сзади точки фокусировки, которое находится в фокусе). Индикатор отображается в формате пленки.

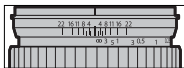

**!** Имейте в виду, что ручная фокусировка может не быть доступна во всех режимах съемки.



## Уход за объективом

Воспользуйтесь грушей для удаления пыли, затем аккуратно вытрите мягкой, сухой тканью. Оставшиеся пятна можно удалить, аккуратно протерев объектив специальной бумагой для чистки объектива FUJIFILM с нанесенным на нее небольшим количеством жидкости для чистки объектива. Закройте переднюю и заднюю крышки, когда объектив не используется.



# Соединения

# 11

## Выход HDMI

Дисплей съемки и воспроизведения фотокамеры можно вывести на устройства HDMI.

### Подключение к HDMI-устройствам

Подключите фотокамеру к телевизору или другим HDMI-устройствам, используя HDMI-кабель сторонних производителей.

- 1 Выключите фотокамеру.
- 2 Подсоедините кабель, как показано ниже, убедившись в том, что разъемы вставлены до упора.

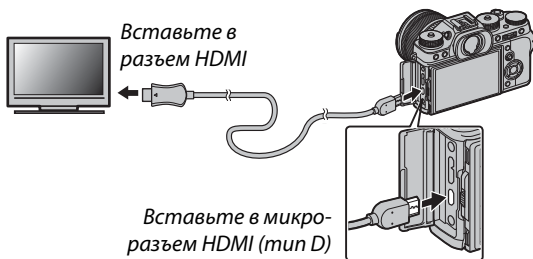

**!** Используйте HDMI-кабель длиной не более 1,5 м.

- 3 Настройте устройство для ввода HDMI как описано в документации, прилагаемой к устройству.

- 4 Включите фотокамеру. Теперь Вы можете делать снимки и воспроизводить их, просматривая на телевизоре, и сохранять снимки в устройстве HDMI.



Кабель USB не может быть использован, когда подключен кабель HDMI.

## Съемка

Делайте снимки и записывайте видеоролики, просматривая сюжет через объектив фотокамеры и сохраняя отснятые кадры в устройстве HDMI.



Эта функция может быть использована для сохранения видео формата 4K и Full HD на регистратор HDMI.

## Воспроизведение

Чтобы начать воспроизведение, нажмите кнопку фотокамеры . Дисплей фотокамеры выключается, и фотографии и видеофрагменты выводятся на устройство HDMI. Имейте в виду, что регуляторы громкости фотокамеры не влияют на звук, воспроизводимый телевизором; для регулировки громкости воспользуйтесь регуляторами громкости телевизора.



Некоторые телевизоры могут в течение короткого времени отображать черный экран в начале воспроизведения видео.

## Беспроводная передача

Подсоединитесь к беспроводной сети и подключайтесь к компьютерам, смартфонам или планшетным компьютерам.

Для загрузки и получения другой информации посетите:

<http://fujifilm-dsc.com/wifi/>

### Беспроводные соединения: Смартфоны

Установите приложение «FUJIFILM Camera Remote» на Ваш смартфон, чтобы загружать изображения на фотокамеру, скачивать выбранные изображения, управлять фотокамерой удаленно или копировать данные о местоположении на фотокамеру. После того, как приложение будет установлено, подключитесь с использованием опций **☑ НАСТРОЙКА СЪЕМКИ > БЕСПРОВ.СВЯЗЬ** или **☑ МЕНЮ ВОСПРОИЗВЕДЕНИЯ > БЕСПРОВ.СВЯЗЬ** в меню фотокамеры.



## Беспроводные соединения: Компьютеры

После установки приложения «FUJIFILM PC AutoSave» и конфигурации Вашего компьютера в качестве места назначения изображений, скопированных с фотокамеры, Вы можете загружать снимки с фотокамеры, используя **МЕНЮ ВОСПРОИЗВЕДЕНИЯ > АВТОСОХР. НА ПК.**

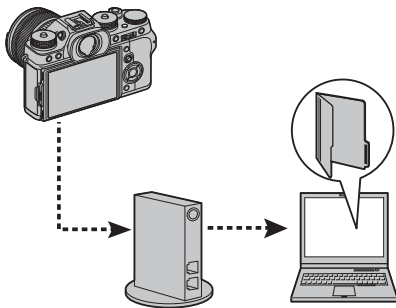

## Подключение к компьютеру через USB

Копирование снимков на компьютер через USB.

### Windows

Используйте MyFinePix Studio для копирования снимков на Ваш компьютер, где их можно сохранить, просмотреть, организовать и распечатать. MyFinePix Studio доступна для загрузки на следующем веб-сайте:

<http://fujifilm-dsc.com/mfs/>

После завершения загрузки кликните дважды на загруженный файл («MFPS\_Setup.EXE») и следуйте инструкциям на экране для завершения установки.



Пользователям операционной системы Windows при первом запуске программы может понадобиться установочный диск Windows.

### Macintosh

Снимки можно копировать на Ваш компьютер, используя Захват изображения (поставляется с Вашим компьютером) или другое программное обеспечение.

#### Просмотр файлов RAW

Для просмотра файлов RAW на Вашем компьютере используйте программу RAW FILE CONVERTER, доступную для загрузки с:

<http://fujifilm-dsc.com/rfc/>



## Подключение фотокамеры

- 1 Найдите карту памяти, содержащую изображения, которые хотите скопировать на компьютер, и вставьте карту памяти в фотокамеру.

**!** Сбой питания в ходе передачи может привести к потере данных или повреждению карты памяти. Перед подключением фотокамеры вставьте в нее новую или полностью заряженную батарею.

- 2 Выключите фотокамеру и подключите кабель USB 3.0 или 2.0 сторонних производителей (можно использовать любой тип), убедившись, что разъемы полностью вставлены.

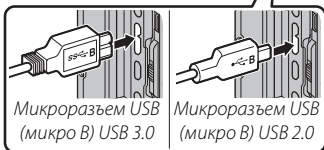
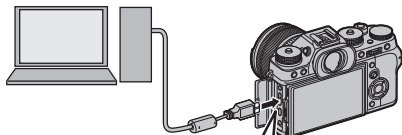

**!** Используйте кабель USB 3.0 для более высокой скорости с компьютерами, которые поддерживают USB 3.0.

- 3 Включите фотокамеру.

- 4 Скопируйте снимки в компьютер, используя MyFinePix Studio или приложения, предоставляемые Вашей операционной системой.
- 5 Когда передача завершена, выключите фотокамеру и отсоединить кабель USB.



При наличии большого количества изображений на установленной карте памяти программа может запускаться с задержкой, а также у Вас могут возникнуть проблемы с импортом и сохранением изображений. Используйте устройство чтения карт памяти для передачи изображений.

Кабель USB должен быть длиной не более 1,5 м и подходить для передачи данных. Подключайте фотокамеру непосредственно к компьютеру; не используйте концентратор USB или клавиатуру.

Убедитесь в том, что сообщение на компьютере о процессе копирования снимков исчезло и индикаторная лампа на фотокамере погасла, перед тем как выключить камеру или отсоединить USB-кабель (если количество копируемых снимков очень большое, индикаторная лампа может продолжать гореть после исчезновения сообщения с дисплея компьютера). Несоблюдение данной меры предосторожности может привести к потере данных или повреждению карты памяти.

Перед установкой или извлечением карт памяти отсоединяйте фотокамеру от компьютера.

В некоторых случаях может быть невозможным доступ к снимкам, сохраненным на сетевом сервере с использованием программного обеспечения, тем же способом, что и на отдельном компьютере.

При использовании услуг, которые требуют подключения к сети Интернет, все расходы, связанные с услугами телефонной компании или провайдера Интернет, оплачивает пользователь.

## Принтеры instax SHARE

Печатайте фотографии с Вашей цифровой фотокамеры на принтерах instax SHARE.

### Установка соединения

Выберите **НАСТРОЙКА СОЕДИНЕНИЯ > НАСТ. ПОДК.ПРИНТ. instax** и введите имя принтера instax SHARE (SSID) и пароль.

#### Имя принтера (SSID) и пароль

Имя принтера (SSID) можно найти в нижней части принтера; пароль по умолчанию — «1111». Если Вы уже выбрали другой пароль для печати со смартфона, то введите его.



## Печать снимков

- 1 Включите принтер.
- 2 Выберите  **МЕНЮ ВОС-ПРОИЗВЕДЕНИЯ > ПЕЧАТЬ ПРИНТЕРА instax**. Фотокамера подключится к принтеру.

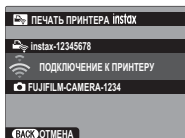

-  Для печати кадра из серии снимков, отобразите этот кадр перед выбором **ПЕЧАТЬ ПРИНТЕРА instax**.

- 3 Используйте селектор для отображения снимка, который необходимо напечатать, а затем нажмите **MENU/OK**.

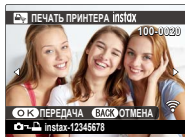

-  Фотографии, снятые другими фотокамерами, распечатаны не будут.
- Распечатанная область меньше, чем видимая на ЖК-мониторе область.

- 4 Снимок будет послан на принтер, и печать начнется.



# 12

**Технические  
примечания**

## Аксессуары от FUJIFILM

От компании FUJIFILM доступны следующие дополнительные аксессуары. Для получения последней информации об аксессуарах, доступных у Вас в регионе, поинтересуйтесь у своего местного представителя компании FUJIFILM или посетите сайт [http://www.fujifilm.com/products/digital\\_cameras/index.html](http://www.fujifilm.com/products/digital_cameras/index.html).

### Литий-ионные аккумуляторные батареи

**NP-W126/NP-W126S:** Дополнительные аккумуляторные батареи с высокой емкостью NP-W126/NP-W126S можно приобрести при необходимости.



### Зарядные устройства

**BC-W126:** Запасные зарядные устройства можно приобрести при необходимости. При +20 °C BC-W126 заряжает NP-W126/NP-W126S примерно за 150 минут.



### Адаптеры питания переменного тока

**AC-9V** (требуется переходник постоянного тока CP-W126): Используйте данный адаптер питания переменного тока 100–240 В, 50/60 Гц для длительных съемки и воспроизведения или при копировании снимков на компьютер.

### Переходники постоянного тока

**CP-W126:** Подключите AC-9V к фотокамере.

### Пульты дистанционного спуска затвора

**RR-90:** Используйте для уменьшения дрожания фотокамеры или удерживайте затвор открытым во время длительных экспозиций.





**Стереофонические микрофоны**

**MIC-ST1:** Внешний микрофон для записи видеороликов.

**Объективы FUJINON**

**Объективы серии XF:** Сменные объективы для использования исключительно с X-mount от FUJIFILM.



**Объективы серии XC:** Сменные объективы для использования исключительно с X-mount от FUJIFILM.

**Вспышки, устанавливаемые на башмак**

**EF-X500:** Данная прикрепляемая вспышка имеет ведущее число 50 (ISO 100, м) и поддерживает FP (высокоскоростную синхронизацию), позволяя использовать с выдержками, которые превышают скорость синхронизации вспышки. Используя в качестве элемента питания четыре батареи AA или дополнительный батарейный блок BF-BP1, она поддерживает ручное управление и управление TTL вспышкой и автоматическое зуммирование в диапазоне 24–105 мм (эквивалент формата 35 мм) и имеет функцию управления оптической беспроводной вспышкой FUJIFILM, позволяя ее использовать в качестве ведущей или удаленной вспышки для удаленной беспроводной съемки со вспышкой. Головка вспышки может поворачиваться вверх на 90°, вниз на 10°, влево на 135° или вправо на 180° для освещения отраженным светом.



**EF-20:** Эта пристегивающаяся вспышка (питающаяся от двух батарей AA) имеет ведущее число 20 (чувствительность ISO 100, м) и поддерживает TTL-управление вспышкой (ручное управление вспышкой не поддерживается). Головка вспышки может поворачиваться вверх на 90° для освещения отраженным светом.



### Вспышки, установленные на башмак (продолжено)

**EF-42:** Эта пристегивающаяся вспышка (питающаяся от четырех батареек AA) имеет ведущее число 42 (чувств-ть ISO 100, м) и поддерживает ручное и TTL-управление вспышкой, а также зуммирование от встроенного двигателя в диапазоне 24–105 мм (эквивалент формата 35 мм). Головка вспышки может поворачиваться вверх на 90°, влево на 180° или вправо на 120° для освещения отраженным светом.



**EF-X20:** Данная пристегивающаяся вспышка имеет ведущее число 20 (ISO 100, м). Питание от двух батарей AAA, данное освещение, компактная вспышка имеет диск для регулировки компенсации вспышки TTL и мощности ручной вспышки.



### Вертикальные ручки усилителя мощности

**VPB-XT2:** Данную ручку поддерживают дополнительные аккумуляторы для улучшенной выносливости, и таким образом легче удерживать фотокамеру, которая поворачивается на 90°, чтобы скомпоновать снимки в «вертикальной» (портретной) ориентации.



### Ручки

**MHG-XT2:** Имеет улучшенный захват. Батареи и карты памяти можно извлечь, когда ручка на месте, и она оборудована направляющей для установки быстрого башмака.

### Кожаные чехлы

**VLC-XT2:** Этот чехол сочетает в себе практичность с богатым внешним видом кожи и поставляется вместе с тканевой салфеткой, которую можно использовать для оборачивания фотокамеры перед помещением ее в чехол, а также в любых других ситуациях. Можно делать снимки, вставлять и вынимать батареи, не вынимая фотокамеру из данного чехла.

**Зажимные ремни**

**GB-001:** Улучшает захват. Совместите с ручкой для более безопасного обращения.

**Макрорасширительные кольца**

**MSEX-11/16:** Подсоедините между фотокамерой и объективом для съемки с высокими коэффициентами воспроизведения.

**Телеконвертеры**

**XF1.4X TC WR:** Увеличивает фокусное расстояние совместимых объективов приблизительно в 1,4 раза.

**XF2X TC WR:** Увеличивает фокусное расстояние совместимых объективов приблизительно в 2,0 раза.

**Адаптеры крепления**

**FUJIFILM M MOUNT ADAPTER:** Позволяет использовать фотокамеру с широким выбором объективов M-mount.

**Крышки корпуса**

**BCP-001:** Закрывайте байонет объектива фотокамеры, когда объектив не присоединен.

**Комплекты крышек**

**CVR-XT2:** Набор крышек для X-T2.

**Принтеры instax SHARE**

**SP-1:** Подключите посредством беспроводной локальной сети для распечатки изображений на пленке instax.

# В целях безопасности

**Обязательно перед использованием изделия прочтите данные примечания**

## Примечания по безопасности

- Необходимо правильно пользоваться фотокамерой. Перед использованием фотокамеры внимательно прочтите данные замечания по безопасности и *Руководство пользователя*.
- После прочтения данных примечаний по безопасности сохраните их в надежном месте.

## Информация о символах

Приведенные ниже символы используются в данном документе для обозначения степени тяжести травм или ущерба, к которым может привести несоблюдение обозначенных символами требований, и, как следствие, неправильное использование устройства.



### ПРЕДУПРЕЖДЕНИЕ

Несоблюдение требований, обозначенных данным символом, может повлечь смерть или тяжелые травмы.



### ПРЕДОСТЕРЕЖЕНИЕ

Несоблюдение требований, обозначенных данным символом, может повлечь получение телесных повреждений или материальный ущерб.

Приведенные ниже символы используются для обозначения характера инструкций, которые следует соблюдать.



Треугольные значки обозначают информацию, на которую нужно обратить внимание («важно»).



Перечеркнутый круг указывает на запрет указанных действий («Запрещено»).



Круг с восклицательным знаком указывает на обязательность действий («Обязательно»).



## ПРЕДУПРЕЖДЕНИЕ



Отключайте устройство от сети

**При возникновении проблем выключите фотокамеру, извлеките батарею, отсоедините и отключите адаптер переменного тока.** Продолжение использования фотокамеры при появлении дыма, необычного запаха или при проявлении признаков неисправности, может привести к пожару или к поражению электрическим током. Обратитесь к своему дилеру FUJIFILM.



**Не допускайте попадания внутрь фотокамеры воды или посторонних предметов.** При попадании воды или посторонних предметов в фотокамеру отключите ее, извлеките батарею, отсоедините и отключите адаптер переменного тока. Продолжение использования фотокамеры может привести к пожару или к поражению электрическим током. Обратитесь к своему дилеру FUJIFILM.



Не используйте в ванной или в душе

**Не используйте фотокамеру в ванной или в душе.** Это может привести к пожару или поражению электрическим током.

 <b>ПРЕДУПРЕЖДЕНИЕ</b>	
 <small>Не разбирайте</small>	<b>Никогда не пытайтесь разобрать или внести изменения в конструкцию фотокамеры (никогда не открывайте корпус).</b> Невыполнение данного требования может привести к возгоранию или поражению электрическим током.
 <small>Не трогайте внутренние детали</small>	<b>Если корпус разбился в результате падения или другого чрезвычайного происшествия, не трогайте открытые детали.</b> Несоблюдение этой меры предосторожности может привести к поражению электрическим током или возникновению травм, если Вы дотронетесь до поврежденных деталей. Немедленно выньте батарею, соблюдая осторожность, чтобы избежать получения травм или поражения электрическим током, и отнесите изделие в место приобретения для консультации.
	<b>Не заменяйте, не нагревайте, не перекручивайте и не натягивайте соединительный кабель, не ставьте на него тяжелые предметы.</b> Это может вызвать повреждение кабеля и привести к пожару или поражению электрическим током. При повреждении кабеля обратитесь к своему дилеру FUJIFILM.
	<b>Не помещайте фотокамеру на неустойчивую поверхность.</b> Фотокамера может упасть и причинить травму.
	<b>Никогда не пытайтесь производить съемку во время движения.</b> Не используйте фотокамеру во время ходьбы или управления транспортным средством. Это может привести к падению или дорожно-транспортному происшествию.
	<b>Не прикасайтесь к металлическим элементам фотокамеры во время грозы.</b> Это может привести к поражению электрическим током от грозового разряда.
	<b>Используйте батареи только по назначению.</b> Вставляйте батареи, как показано на схеме.
	<b>Не нагревайте, не разбирайте батареи и не изменяйте конструкцию. Не роняйте батареи и не подвержайте их механическим воздействиям. Не храните батареи вместе с металлическими предметами.</b> Любое из этих действий может привести к взрыву батарей или утечке электролита, а также к пожару или травмам.
	<b>Используйте только батареи или адаптеры переменного тока, предназначенные для данной фотокамеры. Напряжение питания должно соответствовать указанному.</b> Использование других источников питания может привести к пожару.
	<b>При вытекании электролита из батарей питания и попадании в глаза, на кожу или на одежду немедленно промойте пораженный участок чистой водой и обратитесь к врачу или вызовите скорую медицинскую помощь.</b>
	<b>Не используйте для зарядки батарей зарядное устройство, отличное от указанного в инструкции.</b> Прилагаемое зарядное устройство предназначено только для зарядки батарей того типа, что входят в комплект поставки фотокамеры. Использование зарядного устройства для заряда обычных батарей или других типов аккумуляторов может привести к вытеканию электролита, перегреву или взрыву.
	<b>Использование вспышки вблизи глаз человека может вызвать ухудшение зрения.</b> Будьте особенно осторожны при съемке младенцев и маленьких детей.
	<b>Не оставляйте надолго в контакте с горячими поверхностями.</b> Несоблюдение этого требования может привести к низкотемпературным ожогам, особенно при высоких температурах окружающей среды или у пользователей, которые страдают от плохого кровообращения или снижения ощущения, и в этом случае рекомендуется использовать штатив или аналогичные меры предосторожности.



## ПРЕДУПРЕЖДЕНИЕ



**Не оставляйте часть корпуса в контакте с изделием на длительное время, когда изделие включено.** Несоблюдение этого требования может привести к низкотемпературным ожогам, особенно при длительном использовании, при высоких температурах окружающей среды или у пользователей, которые страдают от плохого кровообращения или пониженной чувствительности, и в этом случае рекомендуется использовать штатив или аналогичные меры предосторожности.



**Не следует использовать в присутствии легковоспламеняющихся предметов, взрывоопасных газов или пыли.**



**При переноске батарей вставляйте их в цифровую фотокамеру или кладите в жесткий футляр. Храните батареи в жестком футляре. При утилизации отработанных батарей оборачивайте контакты изоляционной лентой.** Контакт с другими металлическими предметами или батареями может привести к возгоранию или взрыву батареи.



**Храните карты памяти, горячие башмаки и другие мелкие детали в недоступном для детей месте.** Дети могут проглотить мелкие детали; держите их подальше от детей. Если ребенок проглотил мелкую деталь, обратитесь к врачу или позвоните в службу спасения.



**Храните в местах, недоступных для маленьких детей.** Среди элементов, которые могут привести к травме, является ремешок, который может запутаться вокруг шеи ребенка и привести к удушью, и вспышка, которая может привести к ухудшению зрения.



**Следуйте указаниям персонала больниц и авиалиний.** Этот продукт генерирует радиочастотную эмиссию, которая может помешать навигационному или медицинскому оборудованию.



## ПРЕДОСТЕРЕЖЕНИЕ



**Не используйте эту фотокамеру в местах, где присутствуют пары нефтепродуктов или масел, водной пар, влага или пыль.** Это может привести к пожару или поражению электрическим током.



**Не оставляйте эту фотокамеру в местах, где она может подвергнуться воздействию слишком высоких температур.** Не оставляйте фотокамеру в закрытом автомобиле или под прямыми солнечными лучами. Это может привести к пожару.



**Не кладите на фотокамеру тяжелые предметы.** Это может привести к опрокидыванию или падению тяжелого предмета и причинить травмы.



**Не перемещайте фотокамеру с подключенным адаптером переменного тока.** Не тяните соединительный кабель, чтобы отсоединить адаптер переменного тока. Это может вызвать повреждение кабеля питания или других кабелей и стать причиной пожара или поражения электрическим током.



**Не накрывайте и не заворачивайте фотокамеру или адаптер переменного тока тканью или одеялом.** Это может вызвать перегрев и привести к деформации корпуса или стать причиной пожара.





**Если вы приступаете к чистке фотокамеры или не планируете использовать фотокамеру в течение продолжительного периода времени, извлеките батареи и отсоедините адаптер переменного тока.** Несоблюдение данного требования может привести к пожару или поражению электрическим током.



**После подзарядки отключайте зарядное устройство от электросети.** Оставленное в розетке зарядное устройство может стать причиной пожара.



**Когда карта памяти извлекается из фотокамеры, то она быстро выскакивает из отверстия. Придерживайте ее пальцем, притормаживая движение карты.** При извлечении карты можно получить травму.

 <b>ПРЕДОСТЕРЕЖЕНИЕ</b>	
	<b>Регулярно проводите проверку и очистку внутренних частей Вашей фотокамеры.</b> Скопление пыли в фотокамере может привести к пожару или поражению электрическим током. Каждые два года обращайтесь к своему дилеру FUJIFILM для внутренней очистки фотокамеры. Имейте в виду, что эта услуга платная.
	<b>Опасность взрыва при неправильной установке аккумулятора. Заменяйте только батареями того же самого или эквивалентного типа.</b>

### Батарея и источник питания

**Примечание:** Проверьте тип используемых в фотокамере батарей и прочтите соответствующие разделы.

Ниже описывается, как правильно использовать батареи питания и продлить срок их службы. Неправильное использование батарей сокращает срок их службы и может вызвать вытекание электролита, привести к перегреву, возгоранию или взрыву.

#### **Литий-ионные батареи**

Прочтите данный раздел, если в Вашей фотокамере используются литий-ионные батареи.

Батарея питания поставляется незаряженной. Перед использованием фотокамеры зарядите батарею. Храните батарею в футляре, если она не используется.

#### ■ **Примечания, касающиеся батарей**

Батарея постепенно разряжается, даже если она не используется. Заряжайте батарею за один-два дня до начала работы.

Срок службы батарей можно продлить, если выключать фотокамеру, когда она не используется.

Емкость батареи уменьшается при низких температурах; разряженная батарея может не работать на холоде. Держите полностью заряженную запасную батарею в теплом месте и заменяйте батарею при необходимости, или держите батарею в кармане или другом теплом месте и вставляйте ее только непосредственно перед съемкой. Не кладите батарею так, чтобы она непосредственно соприкасалась с обогревателями для рук или другими нагревательными приборами.

#### ■ **Зарядка аккумулятора**

Заряжайте батарею в зарядном устройстве, которое входит в комплект поставки. Время зарядки увеличится при температурах окружающей среды ниже +10 °C или выше +35 °C. Не пытайтесь заряжать батарею при температурах выше 40 °C; при температурах ниже 0 °C батарея не зарядится.

Не пытайтесь подзаряжать полностью заряженную батарею. Однако чтобы производить зарядку, не обязательно, чтобы батарея была полностью разряжена.

Сразу после зарядки или во время использования батарея может быть теплой на ощупь. Это нормальное явление.

### ■ Срок службы батареи

При обычных температурах батарею можно заряжать примерно 300 раз. Заметное уменьшение способности батареи удерживать заряд указывает на то, что подошел конец срока ее службы и ее следует заменить.

### ■ Хранение

Характеристики батареи могут ухудшиться, если полностью заряженную батарею не использовать в течение длительного времени. Полностью разрядите батарею, прежде чем поместить ее на хранение.

Если фотокамера не будет использоваться в течение длительного времени, выньте батарею и храните ее в сухом месте при температуре окружающей среды от +15 °C до +25 °C. Не храните батарею в местах с экстремальными температурами.

### ■ Предостережения: Обращение с батареей

- Не переносите и не храните батарею вместе с металлическими предметами, например, с ожерельями или шпильками.
- Не подвергайте воздействию пламени или тепла.
- Не разбирайте и не изменяйте конструкцию.
- Используйте только с соответствующими зарядными устройствами.
- Утилизируйте использованные батареи сразу.
- Не роняйте батареи и не подвергайте их сильным ударам.
- Не подвергайте воздействию воды.
- Держите контакты в чистоте.
- Батарея и корпус фотокамеры могут нагреваться после продолжительного использования. Это нормальное явление.

### ■ Утилизация

Утилизируйте использованные батареи в соответствии с местными правилами.

### **Адаптеры переменного тока (продаются отдельно)**

Используйте только адаптеры переменного тока FUJIFILM, предназначенные для данной фотокамеры. При использовании других адаптеров можно повредить фотокамеру.

- Адаптер переменного тока предназначен только для использования в помещениях.
- Проверьте, что вилка постоянного тока надежно вставлена в фотокамеру.
- Перед тем как отсоединить адаптер, выключите фотокамеру. Отсоединяйте адаптер, держась за разъем, а не за провод.
- Не используйте с другими устройствами.
- Не разбирайте.
- Не подвергайте воздействию высоких температур или влажности.
- Не подвергайте адаптер сильным ударам.
- При использовании адаптер переменного тока может гудеть или нагреваться. Это нормальное явление.
- Если адаптер создает радиопомехи, измените положение или ориентацию приемной антенны.



### Использование фотокамеры

- Не подвергайте фотокамеру воздействию очень ярких источников света, таких как солнце в ясном небе. Несоблюдение этой меры предосторожности может привести к повреждению сенсора изображения фотокамеры.
- Сильный солнечный свет, сфокусированный через видоискатель, может повредить панель электронного видоискателя (EVF). Не наводите электронный видоискатель на солнце.

### Выполните пробные снимки

Перед съемкой важных событий (например, свадеб или путешествий) сделайте пробный снимок и посмотрите результат, чтобы проверить правильно ли работает фотокамера. Корпорация FUJIFILM не несет ответственности за повреждения или потерянную прибыль в результате неправильной работы изделия.

### Примечания по авторским правам

Кроме случаев использования изображений исключительно в личных целях, изображения, полученные с помощью цифровой камеры, нельзя использовать в нарушение авторского права, без разрешения правообладателя. Помните, что существуют ограничения на съемку в театрах, на развлекательных мероприятиях и выставках, даже если снимки предназначены для использования исключительно в личных целях. Также следует помнить, что передача карт памяти с записанными на них изображениями или данными, защищенными авторским правом, разрешена только в соответствии с законодательством об авторском праве.

### Обращение

Чтобы обеспечить правильность записи изображений, во время съемки не подвергайте фотокамеру ударным воздействиям.

### Жидкие кристаллы

В случае повреждения монитора, необходимо соблюдать осторожность и избегать контакта с жидкими кристаллами. В случае возникновения одной из описанных ниже ситуаций немедленно выполните указанные действия:

- **При попадании жидких кристаллов на кожу**, протрите соответствующий участок кожи тканью, затем тщательно промойте проточной водой с мылом.
- **При попадании жидких кристаллов в глаза** промывайте глаза чистой водой не менее 15 минут, а затем обратитесь за медицинской помощью.
- **При проглатывании жидких кристаллов** тщательно промойте рот водой. Выпейте большое количество воды и вызовите рвоту, затем обратитесь за медицинской помощью.

Несмотря на то, что дисплей изготовлен с использованием чрезвычайно высокоточной технологии, на нем могут быть пиксели, которые горят постоянно или не горят вообще. Это не является неисправностью и не влияет на снимки, снятые изделием.

### **Информация о товарных знаках**

Digital Split Image является товарным знаком или зарегистрированным товарным знаком корпорации FUJIFILM. xD-Picture Card и  являются товарными знаками корпорации FUJIFILM. Используемые в данном документе шрифты разработаны исключительно компанией DuнаСomware Taiwan Inc. Macintosh и Mac OS являются товарными знаками Apple Inc. в США и других странах. Логотип Windows является товарным знаком группы компаний Microsoft. Wi-Fi® и Wi-Fi Protected Setup® являются зарегистрированными товарными знаками компании Wi-Fi Alliance. Логотипы SDHC и SDXC являются товарными знаками компании SD-3C, LLC. Логотип HDMI является товарным знаком. Все прочие торговые названия, упомянутые в данном руководстве, являются товарными знаками или зарегистрированными товарными знаками их соответствующих владельцев.

### **Электрические помехи**

Данная фотокамера может создавать помехи работе больничного или аэронавигационного оборудования. Прежде чем использовать фотокамеру в больнице или самолете, спросите разрешения у персонала больницы или экипажа.

### **Стандарты цветного телевидения**

NTSC (National Television System Committee) – стандарт цветного телевидения, принятый в основном в США, Канаде и Японии. PAL (Phase Alternation by Line) – стандарт цветного телевидения, принятый в основном в странах Европы и Китае.

### **Печать формата Exif (версия Exif 2.3)**

Exif Print представляет собой заново переработанный формат файлов цифровых фотокамер, в котором информация, сохраняемая с фотографиями, используется для оптимального воспроизведения цветов при печати.

### **ВАЖНОЕ ЗАМЕЧАНИЕ: Прочтите, прежде чем использовать программное обеспечение**

Запрещен прямой или косвенный экспорт, целиком или частично, лицензированного программного обеспечения без разрешения соответствующих органов управления.

**ПРИМЕЧАНИЯ**

*Во избежание возгорания или поражения электрическим током не подвергайте это устройство воздействию воды и влаги.*

*Прочтите «Примечания по безопасности» и убедитесь, что поняли их, прежде чем пользоваться фотокамерой.*

**Для потребителей в Канаде****CAN ICES-3 (B)/NMB-3(B)**

**ОСТОРОЖНО:** Данное цифровое устройство Класса В соответствует канадскому стандарту ICES-003.

**Заявление Министерства промышленности Канады:** Это устройство соответствует требованиям нелицензируемых RSS промышленности Канады. Эксплуатация допускается при соблюдении следующих двух условий: (1) Данное устройство не должно создавать вредные помехи и (2) данное устройство должно принимать любые помехи, включая помехи, которые могут вызвать нежелательную работу устройства.

Это устройство и его антенна(ы) не должны быть совмещены или работать в сочетании с любой другой антенной или передатчиком, кроме проверенных встроенных радиостанций. Функция Выбор кода страны отключена для продуктов, продаваемых в США/Канаде.

**О радиационном облучении:** Имеющиеся научные доказательства не показывают, что какие-либо заболевания связаны с использованием беспроводных устройств малой мощности. Однако не существует доказательств того, что эти маломощные беспроводные устройства являются абсолютно безопасными. Беспроводные устройства малой мощности излучают низкие уровни радиочастотной энергии (РЧ) в микроволновом диапазоне во время использования. Несмотря на то, что высокие уровни радиочастот могут влиять на здоровье (нагревая ткани), воздействие низкого уровня маломощного радиочастотного излучения, не вызывающего нагревания, не приводит к известным неблагоприятным последствиям для здоровья. В ходе многочисленных исследований воздействия маломощного радиочастотного излучения не было выявлено каких-либо биологических эффектов. В некоторых научных работах высказываются предположения о возможном существовании биологических эффектов, но такие результаты не были подтверждены дополнительными исследованиями. X-T2 был протестирован и признан соответствующим IC пределам радиационного воздействия, установленным для неконтролируемой среды и соответствует правилам воздействия радиочастот (РЧ) IC RSS-102.

## Утилизация электрического и электронного оборудования в домашних условиях

**В странах ЕС, Норвегии, Исландии, Лихтенштейне:** Данный символ на изделии, в руководстве, на гарантийном талоне и/или на упаковке указывает на то, что данное изделие нельзя утилизировать вместе с бытовыми отходами. Вместо этого его нужно отнести в приемный пункт по сбору, переработке и вторичному использованию электрического и электронного оборудования.



Правильная утилизация поможет предотвратить потенциальные негативные последствия для окружающей среды и здоровья человека, которые могут возникнуть в результате несоответствующей утилизации данного изделия.

Данный символ на батареях или аккумуляторах указывает на то, что данные изделия нельзя утилизировать вместе с бытовыми отходами.



Если батареи или аккумуляторы легко извлекаются из устройства, утилизируйте их отдельно в соответствии с местными требованиями.

Повторное использование материалов поможет сохранить природные ресурсы. Для получения дополнительной информации об утилизации данного изделия обращайтесь в местные органы власти, в службу по сбору, переработке и вторичному использованию отходов или в магазин, где Вы приобрели изделие.

**В странах за пределами Европейского союза, Норвегии, Исландии и Лихтенштейна:** Если необходимо утилизировать данное изделие, включая батареи или аккумуляторы, свяжитесь с местными властями и уточните правила утилизации.

**В Японии:** Данный символ на батареях указывает, что они должны утилизироваться отдельно.



Li-ion

## NP-W126/NP-W126S/NP-50 Информация о дате производства, указанной на перезаряжаемой батарее

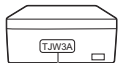



ГГ		ММ		ДД					
2011	T	1	A	1	1	11	B	21	M
2012	S	2	B	2	2	12	C	22	N
2013	R	3	C	3	3	13	D	23	P
2014	P	4	D	4	4	14	E	24	R
2015	N	5	E	5	5	15	F	25	S
2016	M	6	F	6	6	16	G	26	T
2017	L	7	G	7	7	17	H	27	V
2018	K	8	H	8	8	18	J	28	W
2019	J	9	I	9	9	19	K	29	X
		10	J	10	A	20	L	30	Y
		11	K					31	Z
		12	L						

**Обязательно перед использованием изделия прочтите данные примечания****Примечания по безопасности**



- Необходимо правильно пользоваться объективом. Перед использованием внимательно прочтите данные примечания по безопасности и *Руководство пользователя* фотокамеры.
- После прочтения данных примечаний по безопасности сохраните их в надежном месте.

**Информация о символах**





Приведенные ниже символы используются в данном документе для обозначения степени тяжести травм или ущерба, к которым может привести несоблюдение обозначенных символами требований, и, как следствие, неправильное использование устройства.

	<b>ПРЕДУПРЕЖДЕНИЕ</b>	Несоблюдение требований, обозначенных данным символом, может повлечь смерть или тяжелые травмы.
	<b>ПРЕДОСТЕРЕЖЕНИЕ</b>	Несоблюдение требований, обозначенных данным символом, может повлечь получение телесных повреждений или материальный ущерб.

Приведенные ниже символы используются для обозначения характера инструкций, которые следует соблюдать.

	Треугольные значки обозначают информацию, на которую нужно обратить внимание («важно»).
	Перечеркнутый круг указывает на запрет указанных действий («Запрещено»).
	Круг с восклицательным знаком указывает на обязательность действий («Обязательно»).

** ПРЕДУПРЕЖДЕНИЕ**

 <i>Не погружать</i>	<b><i>Не погружайте в воду и не подвержайте воздействию воды.</i></b> Невыполнение данного требования может привести к возгоранию или поражению электрическим током.
 <i>Не разбирайте</i>	<b><i>Не разбирайте (не открывайте корпус).</i></b> Несоблюдение этой меры предосторожности может привести к возгоранию, поражению электрическим током или возникновению травм из-за неправильной работы изделия.
 <i>Не трогайте внутренние детали</i>	<b><i>Если корпус разбился в результате падения или другого чрезвычайного происшествия, не трогайте открытые детали.</i></b> Несоблюдение этой меры предосторожности может привести к поражению электрическим током или возникновению травм, если Вы дотронетесь до поврежденных деталей. Немедленно выньте батарею, соблюдая осторожность, чтобы избежать получения травм или поражения электрическим током, и отнесите изделие в место приобретения для консультации.
	<b><i>Не кладите на неустойчивые поверхности.</i></b> Изделие может упасть, вызвав травму.
	<b><i>Не смотрите на солнце через объектив или видискатели фотокамеры.</i></b> Несоблюдение данной меры предосторожности может привести к необратимому нарушению зрения.

 **ПРЕДОСТЕРЕЖЕНИЕ**



**Не используйте и не храните в местах, подверженных воздействию пара или дыма, а также в местах, где присутствует повышенная влажность или большое количество пыли.** Невыполнение данного требования может привести к возгоранию или поражению электрическим током.



**Не оставляйте на прямом солнечном свете или в местах, подверженных воздействию высоких температур, таких как закрытый автомобиль в солнечный день.** Несоблюдение этих мер предосторожности может привести к возгоранию.



**Храните в местах, не доступных для маленьких детей.** В руках ребенка этот предмет может стать причиной телесных повреждений.



**Не дотрагивайтесь мокрыми руками.** Невыполнение данного требования может привести к поражению электрическим током.



**Во время съемки объектов, освещенных сзади, не допускайте попадания солнца в кадр.** Солнечный свет, сфокусированный в фотокамере, когда солнце находится в кадре или рядом с ним, может вызвать возгорание или ожоги.



**Когда изделие не используется, закройте крышки объектива и храните изделие там, где на него не падает прямой солнечный свет.** Солнечный свет, сфокусированный объективом, может вызвать возгорание или ожоги.



**Не переносите фотокамеру или объектив, когда они установлены на штативе.** Изделие может упасть или удариться о другие предметы, вызвав травму.

**Нормативное уведомление Европейского Союза**

Данное изделие соответствует следующим директивам ЕС:

- Директиве RoHS 2011/65/EU
- Директиве R и ТТЕ 1999/5/EC

Соответствие данным директивам подразумевает применение гармонизированных европейских стандартов (европейские нормы), которые перечислены в Декларации соответствия ЕС, изданной корпорацией FUJIFILM для данного изделия или семейства продуктов.

Это соответствие указано следующей маркировкой, помещенной на изделии:



Эта маркировка действительна для телекоммуникационных изделий и для гармонизированных телекоммуникационных изделий ЕС (например, Bluetooth).

Для получения информации о декларации соответствия посетите сайт [http://www.fujifilm.com/products/digital\\_cameras/x\\_fujifilm\\_x\\_t2/pdf/index/fujifilm\\_x\\_t2\\_cod.pdf](http://www.fujifilm.com/products/digital_cameras/x_fujifilm_x_t2/pdf/index/fujifilm_x_t2_cod.pdf).

**ВАЖНО:** Прочтите следующие замечания, прежде чем использовать встроенный беспроводной передатчик фотокамеры.

- ① Данное изделие, содержащее функцию шифрования, разработанную в Соединенных Штатах, контролируется Правилами экспортного контроля Соединенных Штатов и не может быть экспортировано или реэкспортировано в какую-либо страну, на которую Соединенные Штаты накладывает эмбарго на поставку товаров.
- **Используйте только как часть беспроводной сети.** FUJIFILM не берет на себя ответственность за повреждения, возникшие в результате несанкционированного использования. Не используйте в аппаратуре, требующей высокой степени надежности, например, в медицинском оборудовании или других системах, которые могут прямо или косвенно воздействовать на жизнь людей. При использовании данного устройства в компьютере или другой системе, требующей более высокой степени надежности, чем беспроводные сети, обязательно соблюдайте все меры предосторожности для обеспечения безопасности и предотвращения неисправности.
- **Используйте только в той стране, где данное устройство было приобретено.** Данное устройство соответствует нормам, регулирующим беспроводные сетевые устройства в той стране, в которой оно приобретается. При использовании данного устройства соблюдайте все нормы, действующие в соответствующем регионе. FUJIFILM не берет на себя ответственность за проблемы, возникающие из-за использования данного устройства в других территориально-административных единицах.
- **Беспроводные данные (изображения) могут улавливаться третьими сторонами.** Безопасность данных, передаваемых по беспроводным сетям, не гарантируется.

- **Не используйте данное устройство в местах, подверженных воздействию магнитных полей, статического электричества или радиопомех.** Не используйте передатчик вблизи микроволновых печей или в других местах, подверженных воздействию магнитных полей, статического электричества или радиопомех, которые могут мешать приему беспроводных сигналов. Могут возникать взаимные помехи, когда передатчик используется вблизи другого беспроводного устройства, работающего в диапазоне 2,4 ГГц.
- **Беспроводной передатчик работает в диапазоне 2,4 ГГц, используя модуляцию DSSS (передача широкополосных сигналов по методу прямой последовательности) и OFDM (ортогональное мультиплексирование деления частоты).**

#### Беспроводные сетевые устройства: Предостережения

- **Данное устройство работает на той же частоте, что и промышленные, образовательные и медицинские устройства и беспроводные передатчики.** Оно также работает на той же частоте, что и лицензионные и специальные нелицензионные низковольтные передатчики, используемые в системах слежения с радиочастотной идентификацией для сборочных линий другого подобного оборудования.
- **Во избежание помех в работе вышеперечисленных устройств соблюдайте следующие меры предосторожности.** Перед использованием данного устройства убедитесь в том, что не работает передатчик радиочастотной идентификации. Если Вы обнаружите, что данное устройство вызывает помехи в работе лицензионных передатчиков, используемых в системах слежения с радиочастотной идентификацией, немедленно прекратите использование затронутой частоты или переместите устройство в другое место. Если Вы заметили, что данное устройство вызывает помехи в низковольтных системах слежения с радиочастотной идентификацией, обратитесь к представителю FUJIFILM.

**2.4DS/OF4**

Данная наклейка обозначает, что данное устройство работает в диапазоне 2,4 ГГц, используя модуляцию DSSS (передача широкополосных сигналов по методу прямой последовательности) и

OFDM (ортогональное мультиплексирование деления частоты), и может вызывать помехи на расстоянии до 40 м.



## Уход за изделием

Чтобы гарантировать работу фотокамеры на длительное время, соблюдайте следующие меры.

**Корпус камеры:** Используйте мягкую, сухую ткань для чистки корпуса фотокамеры после каждого использования. Не используйте спирт, растворитель или другие летучие химические вещества, которые могут вызвать появление пятен или деформацию кожи на корпусе фотокамеры. Любую жидкость с фотокамеры следует немедленно удалять сухой мягкой тканью. Воспользуйтесь грушей для удаления пыли с монитора, соблюдая осторожность, чтобы его не поцарапать, а затем аккуратно вытрите его мягкой, сухой тканью. Оставшиеся пятна можно удалить, аккуратно протерев объектив специальной бумагой для чистки объектива FUJIFILM с нанесенным на нее небольшим количеством жидкости для чистки объектива. Чтобы в фотокамеру не попала пыль, закройте крышку байонета цифрового фотоаппарата, когда не установлен объектив.

**Сенсор изображений:** Несколько фотографий, испорченные точками или пятнами, могут указывать на присутствие пыли на сенсоре изображения фотокамеры. Очистите сенсор, используя  **ПОЛЬЗОВАТЕЛЬСКИЕ НАСТРОЙКИ > ОЧИСТКА СЕНСОРА.**

## Очистка сенсора изображения

Пыль, которую нельзя удалить с помощью **☑ ПОЛЬЗОВАТЕЛЬСКИЕ НАСТРОЙКИ > ОЧИСТКА СЕНСОРА**, можно удалить вручную, как описано ниже.

**!** Имейте в виду, что ремонт или замена сенсора изображения в случае его повреждения во время чистки являются платными услугами.

- 1** Для удаления пыли с сенсора используйте грушу (не кисточку).

**!** Не используйте кисточку или грушу с кисточкой. Несоблюдение этих мер предосторожности может привести к повреждению сенсора.

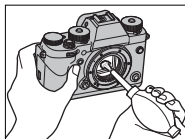

- 2** Проверьте, полностью ли удалена пыль. Повторите Шаги 1 и 2 при необходимости.
- 3** Закройте крышку байонета фотокамеры или объектива.

## Просмотр версии ПО

Выполните перечисленные ниже шаги, чтобы просмотреть версию прошивки фотокамеры.

- 1 Вставьте карту памяти.
- 2 Удерживая кнопку **DISP/BACK** в нажатом состоянии, включите фотокамеру.



Для получения дополнительной информации об обновлении прошивки посетите:

[http://www.fujifilm.com/support/digital\\_cameras/software/fw\\_table.html](http://www.fujifilm.com/support/digital_cameras/software/fw_table.html)

## Поиск и устранение неисправностей

Обратитесь к нижеприведенной таблице в случае возникновения неполадок Вашей фотокамеры. Если здесь Вам не удалось найти решение, обратитесь к дистрибьютору FUJIFILM.

### Питание и батарея

Проблема	Устранение
Фотокамера не включается.	<ul style="list-style-type: none"><li>• <b>Батарея полностью разряжена:</b> Зарядите батарею или вставьте запасную полностью заряженную батарею (📖 28).</li><li>• <b>Батарея вставлена неправильно:</b> Снова вставьте батарею в правильной ориентации (📖 32).</li><li>• <b>Не защелкнута крышка отсека батареи:</b> защелкните крышку отсека батареи (📖 32).</li></ul>
Монитор не включается.	Монитор может не включиться, если фотокамера выключится, а затем опять включится очень быстро. Нажмите кнопку затвора наполовину, чтобы активировать монитор.
Батарея слишком быстро разряжается.	<ul style="list-style-type: none"><li>• <b>Батарея холодная:</b> Нагрейте батарею, положив ее в карман или другое теплое место, и вставьте в фотокамеру непосредственно перед фотосъемкой.</li><li>• <b>Контакты батареи загрязнены:</b> очистите контакты с помощью мягкой сухой ткани.</li><li>• <b>ВКЛ выбрано для  НАСТРОЙКА AF/MF &gt; ПРЕДВАРИТЕЛ. АФ:</b> Выключите ПРЕДВАРИТЕЛ. АФ (📖 139).</li><li>• <b>Батарея заряжалась много раз:</b> батарея достигла конца срока службы батареи. Приобретите новую батарею.</li></ul>

Проблема	Устранение
Фотокамера неожиданно отключается.	<b>Батарея полностью разряжена:</b> Зарядите батарею или вставьте запасную полностью заряженную батарею (📖 28).
Зарядка не производится.	Вставьте батарею заново в правильной ориентации и проверьте, подключено ли зарядное устройство к розетке (📖 28, 32).
Зарядка протекает медленно.	Заряжайте батарею при комнатной температуре.
Индикатор зарядки мигает, но батарея не заряжается.	<ul style="list-style-type: none"> <li>• <b>Контакты батареи загрязнены:</b> Очистите контакты с помощью мягкой сухой ткани (📖 32).</li> <li>• <b>Батарея заряжалась много раз:</b> Батарея достигла конца срока службы батареи. Приобретите новую батарею. Если батарея все равно не заряжается, обратитесь к своему дилеру FUJIFILM (📖 292).</li> </ul>

## Меню и сообщения на дисплее

Проблема	Устранение
Отображение не на русском языке.	Выберите <b>РУССКИЙ</b> для <b>👤 ПОЛЬЗОВАТЕЛЬСКИЕ НАСТРОЙКИ &gt; 言語/LANG.</b> (📖 44, 200).

## Съемка

Проблема	Устранение
Фотокамера не снимает, когда нажимается кнопка затвора.	<ul style="list-style-type: none"> <li>• <b>Карта памяти заполнена:</b> Вставьте новую карту памяти или удалите фотографии (📖 35, 178).</li> <li>• <b>Карта памяти не отформатирована:</b> Отформатируйте карту памяти (📖 197).</li> <li>• <b>Контакты карты памяти загрязнены:</b> Очистите контакты с помощью мягкой сухой ткани.</li> </ul>

Проблема	Устранение
<p>Фотокамера не снимает, когда нажимается кнопка затвора (продолжено).</p>	<ul style="list-style-type: none"> <li>• <b>Карта памяти повреждена:</b> Вставьте новую карту памяти (📖 35).</li> <li>• <b>Батарея полностью разряжена:</b> Зарядите батарею или вставьте запасную полностью заряженную батарею (📖 28).</li> <li>• <b>Фотокамера автоматически отключилась:</b> Включите камеру (📖 40).</li> <li>• <b>Вы используете адаптер крепления сторонних производителей:</b> Выберите <b>ВКЛ</b> для <b>СНИМ.БЕЗ ОБЪЕКТИВА</b> (📖 225).</li> </ul>
<p>После нажатия кнопки спуска затвора наполовину на мониторе или в видоискателе видно мерцание («шум»).</p>	<p>При низкой освещенности и, когда прикрыта диафрагма, для содействия в выборе композиции повышается коэффициент усиления, что может привести к появлению заметного мерцания во время предварительного просмотра изображения на дисплее. Это не влияет на качество изображений, снятых фотокамерой.</p>
<p>Фотокамера не фокусируется.</p>	<p><b>Объект не подходит для автофокусировки:</b> Используйте блокировку фокуса или ручную фокусировку (📖 90).</p>
<p>Лицо не обнаруживается.</p>	<ul style="list-style-type: none"> <li>• <b>Лицо объекта съемки закрыто солнцезащитными очками, головным убором, длинными волосами или другими предметами:</b> Уберите препятствие (📖 140).</li> <li>• <b>Лицо объекта съемки занимает только небольшую область кадра:</b> Измените компоновку снимка так, чтобы лицо объекта занимало большую область кадра (📖 140).</li> <li>• <b>Голова объекта съемки наклонена или находится в горизонтальном направлении:</b> Попросите объект съемки держать голову ровно (📖 140).</li> </ul>

Проблема	Устранение
Лицо не обнаруживается (прод.).	<ul style="list-style-type: none"> <li>• <b>Камера наклонена:</b> Держите камеру ровно.</li> <li>• <b>Лицо объекта съемки плохо освещено:</b> Выполните съемку при ярком освещении.</li> </ul>
Выбран не тот объект.	<p>Выбранный объект находится ближе к центру кадра, чем главный объект. Заново скомпонуйте кадр или выключите функцию обнаружения лица и скомпонуйте снимок, используя блокировку фокусировки (📖 90).</p>
Вспышка не срабатывает.	<p><b>Батарея полностью разряжена:</b> Зарядите батарею или вставьте запасную полностью заряженную батарею (📖 28).</p>
Вспышка не полностью освещает объект.	<ul style="list-style-type: none"> <li>• <b>Объект находится за пределом диапазона действия вспышки:</b> Расположите объект съемки в диапазоне действия вспышки.</li> <li>• <b>Закрыто окно вспышки:</b> Правильно держите камеру.</li> <li>• <b>Выдержка короче чем 1/250 с:</b> Выберите более длинную выдержку (📖 62, 70).</li> </ul>
Фотографии размыты.	<ul style="list-style-type: none"> <li>• <b>Загрязнен объектив:</b> Очистите объектив (📖 277).</li> <li>• <b>Объектив загорожен:</b> Уберите лишние предметы, закрывающие объектив (📖 47).</li> <li>• <b>! AF отображено во время съемки, а рамка фокусировки отображается красным:</b> проверьте фокус перед выполнением съемки (📖 48).</li> </ul>
Фотографии в крапинку.	<ul style="list-style-type: none"> <li>• <b>Выдержка длинная, температура окружающей среды высокая:</b> Это нормально и не является неисправностью.</li> </ul>

Проблема	Устранение
Фотографии в крапинку (прод.).	<ul style="list-style-type: none"> <li>• <b>Требуется картирование пикселей:</b> Выполните картирование пикселей с помощью <b>НАСТРОЙКИ КАЧЕСТВА ИЗОБРАЖЕНИЯ &gt; КАРТИРОВАНИЕ ПИКСЕЛЕЙ</b> (📖 128).</li> <li>• <b>Фотокамера длительное время использовалась при высокой температуре или отображается температурное предупреждение:</b> Выключите фотокамеру и дождитесь, пока она остынет (📖 40).</li> </ul>

## Воспроизведение

Проблема	Устранение
Зернистые фотографии.	Фотографии были сделаны фотокамерами других марок или моделей.
Увеличение во время просмотра кадров недоступно.	Фотографии были сделаны с использованием опции <b>ИЗМЕНИТЬ РАЗМЕР</b> или фотокамерами других марок или моделей.
Нет звука при воспроизведении видеофрагментов.	<ul style="list-style-type: none"> <li>• <b>Слишком низкая громкость воспроизведения:</b> Отрегулируйте громкость воспроизведения (📖 207).</li> <li>• <b>Микрофон был закрыт:</b> Во время записи держите камеру правильно.</li> <li>• <b>Динамик закрыт:</b> Во время воспроизведения держите камеру правильно.</li> </ul>
Выбранные фотографии не удаляются.	Некоторые фотографии, которые Вы хотите удалить, защищены. Снимите защиту, используя то устройство, с помощью которого эта защита была включена (📖 183).
Нумерация кадров неожиданно сбрасывается.	Была открыта крышка отсека батареи при включенной фотокамере. Прежде чем открыть крышку отсека батареи, выключите фотокамеру (📖 230).



## Соединения

Проблема	Устранение
<b>Монитор пустой.</b>	<b>Камера подключена к телевизору:</b> Изображения будут отображаться на экране телевизора, а не на мониторе фотокамеры (📖 280).
<b>Нет изображения или звука на телевизоре.</b>	<ul style="list-style-type: none"> <li>• <b>Фотокамера неправильно подсоединена:</b> Подсоедините камеру правильно (📖 280).</li> <li>• <b>Вход на телевизоре установлен в положение «TV»:</b> Установите вход на «HDMI» (📖 280).</li> <li>• <b>Громкость на телевизоре слишком низкая:</b> Используйте элементы управления на телевизоре для регулировки громкости (📖 280).</li> </ul>
<b>Мониторы телевизора и фотокамеры пусты.</b>	<b>Режим отображения, выбранный с помощью кнопки VIEW MODE, предназначен для опции ТОЛЬКО EVF + :</b> Посмотрите в видоискатель или воспользуйтесь кнопкой <b>VIEW MODE</b> для выбора другого режима отображения.
<b>Компьютер не распознает фотокамеру.</b>	Проверьте правильность подключения фотокамеры и компьютера (📖 284).
<b>Нельзя отправить RAW или JPEG файлы на компьютер.</b>	Используйте MyFinePix Studio для передачи снимков (только Windows; 📖 284).

## Беспроводная передача

Для получения дополнительной информации о поиске и устранении неисправностей посетите:  
<http://digital-cameras.support.fujifilm.com/app?pid=x>

Проблема	Устранение
Проблема с подсоединением к смартфону или загрузкой изображений на смартфон.	<ul style="list-style-type: none"><li>• <b>Смартфон находится слишком далеко:</b> Переместите устройство ближе (📖 282).</li><li>• <b>Близлежащие устройства вызывают помехи радио:</b> Переместите камеру и смартфон подальше от микроволновых печей или беспроводных телефонов (📖 282).</li></ul>
Изображения не могут быть загружены.	<ul style="list-style-type: none"><li>• <b>Смартфон подключается к другому устройству:</b> Смартфон и камера может подключаться только к одному устройству одновременно. Прервите соединение и повторите попытку (📖 282).</li><li>• <b>Есть поблизости имеется несколько смартфонов:</b> Попробуйте подключиться еще раз. Присутствие нескольких смартфонов может затруднить соединение (📖 282).</li><li>• Текущее изображение является видеофрагментом или было создано на другом устройстве и не может быть загружено на смартфон (📖 282).</li></ul>
Смартфон не отображает фотографии.	Выберите <b>ВКЛ</b> для <b>НАСТРОЙКА СОЕДИНЕНИЯ &gt; НАСТРОЙКИ WI-FI &gt; ИЗМ.РАЗ. ИЗО(СМ) 3М</b> . При выборе <b>ОТКЛ</b> увеличивается время загрузки изображений с большим размером; кроме того, некоторые телефоны могут не отображать изображения более определенного размера (📖 234).

## Разное

Проблема	Устранение
<b>Фотокамера не реагирует.</b>	<ul style="list-style-type: none"> <li>• <b>Временная неисправность фотокамеры:</b> Извлеките и повторно вставьте батарею (📖 32).</li> <li>• <b>Батарея полностью разряжена:</b> Зарядите батарею или вставьте запасную полностью заряженную батарею (📖 28).</li> <li>• <b>Камера подключена к беспроводной ЛВС:</b> Закончить соединение.</li> </ul>
<b>Фотокамера не работает как следует.</b>	<p>Извлеките и повторно вставьте батарею (📖 32). Обратитесь к своему дилеру FUJIFILM в случае, если проблема не устраняется.</p>
<b>Нет звука.</b>	<p>Отрегулируйте громкость (📖 204).</p>

## Предупреждающие сообщения и индикация

На дисплее отображаются перечисленные ниже предупреждающие сообщения.

Предупреждение	Описание
 (красный)	Низкий заряд батареи. Зарядите батарею или вставьте полностью заряженную запасную батарею.
 (мигает красным)	Батарея полностью разряжена. Зарядите батарею или вставьте полностью заряженную запасную батарею.
<b>!AF</b> (отображается красным с красной фокусирующей рамкой)	Фотокамера не может сфокусироваться. Воспользуйтесь блокировкой фокусировки для фокусировки на другом объекте, находящемся на таком же расстоянии, и поменяйте композицию фотографии.
Диафрагма или выдержка показаны красным	Объект слишком яркий или слишком темный, и фотография будет переэкспонированной или недоэкспонированной. Используйте вспышку для дополнительного освещения при фотографировании плохо освещенных объектов.
<b>ОШИБКА ФОКУСИРОВКИ ОШИБКА УПР. ОБЪЕКТИВОМ ВЫКЛЮЧИТЕ ФОТОКАМЕРУ, ЗАТЕМ СНОВА ВКЛЮЧИТЕ ЕЕ</b>	Неисправность фотокамеры. Выключите фотокамеру, затем включите ее снова. Обратитесь к своему дилеру FUJIFILM в случае, если сообщение показывается снова.
<b>НЕТ КАРТЫ</b>	Спуск затвора возможен только при вставленной карте памяти. Вставьте карту памяти.
<b>КАРТА НЕ ОПРЕДЕЛЕНА</b>	<ul style="list-style-type: none"><li>Карта памяти не отформатирована или карта памяти была отформатирована на компьютере или другом устройстве: Отформатируйте карту памяти с помощью  <b>ПОЛЬЗОВАТЕЛЬСКИЕ НАСТРОЙКИ &gt; ФОРМАТ-ВАТЬ.</b></li></ul>

Предупреждение	Описание
<b>КАРТА НЕ ОПРЕДЕЛЕНА</b> (продолжение)	<ul style="list-style-type: none"> <li>• <b>Контакты карты памяти требуют чистки:</b> Прочистите контакты мягкой сухой тканью. Если сообщение появляется снова, отформатируйте карту. Если сообщение появляется снова, замените карту памяти.</li> <li>• <b>Неисправность камеры:</b> Свяжитесь с дилером FUJIFILM.</li> </ul>
<b>ОШИБКА ОБЪЕКТИВА</b>	<p>Выключите фотокамеру, снимите объектив и очистите поверхность байонета, затем установите объектив обратно и включите фотокамеру. Обратитесь к дилеру FUJIFILM в случае, если проблема не устраняется.</p>
<b>ОШИБКА КАРТЫ</b>	<ul style="list-style-type: none"> <li>• <b>Карта памяти не отформатирована для использования в фотокамере:</b> Отформатируйте карту памяти.</li> <li>• <b>Контакты карты памяти требуют чистки или карта памяти повреждена:</b> Удалите загрязнение с контактов мягкой, сухой тканью. Если сообщение появляется снова, отформатируйте карту. Если сообщение появляется снова, замените карту памяти.</li> <li>• <b>Несовместимая карта памяти:</b> Используйте совместимую карту.</li> <li>• <b>Неисправность камеры:</b> Свяжитесь с дилером FUJIFILM.</li> </ul>
<b>КАРТА ЗАЩИЩЕНА</b>	<p>Карта памяти заблокирована. Разблокируйте карту.</p>
<b>ЗАНЯТ</b>	<p>Карта памяти неправильно отформатирована. Воспользуйтесь фотокамерой для форматирования карты памяти.</p>
<b>SD ПАМЯТЬ ЗАПОЛНЕНА</b>	<p>Карта памяти заполнена, и изображения записать нельзя. Удалите изображения или вставьте другую карту памяти, на которой больше свободного места.</p>
<b>ОШИБКА ЗАПИСИ</b>	<ul style="list-style-type: none"> <li>• <b>Ошибка карты памяти или ошибка соединения:</b> Повторно вставьте карту или выключите камеру, а затем снова включите. Обратитесь к своему дилеру FUJIFILM в случае, если сообщение показывается снова.</li> </ul>

Предупреждение	Описание
<b>ОШИБКА ЗАПИСИ</b> (продолжение)	<ul style="list-style-type: none"> <li>• <b>Оставшейся памяти недостаточно для записи дополнительных фотографий:</b> Удалите фотографии или вставьте другую карту памяти, на которой больше свободного места.</li> <li>• <b>Карта памяти не отформатирована:</b> отформатируйте карту памяти.</li> </ul>
<b>НОМЕРА КАДРОВ ИЗРАСХОД.</b>	<p>В фотокамере закончились номера кадров (текущий номер кадра 999-9999). Отформатируйте карту памяти и выберите <b>Автосброс</b> для <b>НАСТРОЙКИ СОХРАНЕНИЯ ДАННЫХ &gt; НОМЕР КАДРА</b>. Сделайте снимок, чтобы сбросить нумерацию кадров на 100-0001, затем выберите <b>Последоват</b> для <b>НОМЕР КАДРА</b>.</p>
<b>ОШИБКА ЧТЕНИЯ</b>	<ul style="list-style-type: none"> <li>• <b>Файл поврежден или создан с помощью не этой фотокамеры:</b> Просмотр файла невозможен.</li> <li>• <b>Контакты карты памяти требуют чистки:</b> Прочистите контакты мягкой сухой тканью. Если сообщение появляется снова, отформатируйте карту. Если сообщение появляется снова, замените карту памяти.</li> <li>• <b>Неисправность камеры:</b> Свяжитесь с дилером FUJIFILM.</li> </ul>
<b>КАДР ЗАЩИЩЕН</b>	<p>Была сделана попытка удалить или повернуть защищенную фотографию. Снимите защиту и попробуйте снова.</p>
<b>МАСШТАБИРОВАНИЕ</b>	<p>Фотография повреждена или создана не с помощью этой фотокамеры.</p>
<b>ОШИБКА ФАЙЛА DPOF</b>	<p>Задания печати могут содержать не более 999 фотографий. Скопируйте любые дополнительные фотографии, которые хотите напечатать на другую карту памяти и создайте второе задание печати.</p>
<b>ПОВОРОТ НЕВОЗМОЖЕН</b>	<p>Выбранную фотографию нельзя повернуть.</p>

Предупреждение	Описание
 <b>ПОВОРОТ НЕВОЗМОЖЕН</b>	Видеофрагменты повернуть нельзя.
<b>DPOF НЕ МОЖЕТ БЫТЬ ВЫБРАН</b>	Фотография не может быть отпечатана с использованием DPOF.
 <b>DPOF НЕ МОЖЕТ</b>	Видеофрагменты нельзя отпечатать с использованием DPOF.
 <b>НЕВОЗМОЖНО ВЫПОЛНИТЬ</b>	Функцию удаления эффекта красных глаз нельзя применить к видеофрагментам.
 <b>НЕВОЗМОЖНО ВЫПОЛНИТЬ</b>	Функцию удаления эффекта красных глаз нельзя применить к фотографиям, созданным с помощью других устройств.
<b>НЕСОВП.: РЕЖИМ 4К И ВНЕШ. МОНИТОР ИЗМЕНИТЕ РЕЖИМ ВИДЕО</b>	Режим видео, выбранный с помощью фотокамеры, несовместим с устройством, к которому подключена фотокамера с помощью HDMI. Попробуйте выбрать другой режим видео.
 (желтый)	Выключите фотокамеру и подождите, пока она остынет. Когда отображается это предупреждение, на снимках может увеличиться шум.
 (красный)	Выключите фотокамеру и подождите, пока она остынет. Во время отображения данного предупреждения, видеоролики записывать нельзя, может увеличиться шум и снизиться производительность, включая возможное снижение частоты кадров и качества изображения.

## Емкость карты памяти

Приведенная ниже таблица показывает возможное время записи или количество фотографий, в зависимости от размера изображения. Все значения приблизительны. Размеры файлов зависят от записываемых сцен, поэтому количество сохраненных файлов будет сильно различаться. Количество кадров или оставшееся время записи могут уменьшаться неравномерно.

		Объем	8 ГБ		16 ГБ	
			FINE	НОРМАЛ.	FINE	НОРМАЛ.
Фото	 3:2		540	800	1110	1660
	RAW (НЕСЖАТЫЙ)		150		320	
	RAW (СЖАТ БЕЗ ПОТЕРЬ)		310		640	
Видео <sup>1</sup>	 2160/29.97P <sup>2</sup>	 2160/24P <sup>2</sup>	9 минут		20 минут	
	 2160/25P <sup>2</sup>	 2160/23.98P <sup>2</sup>				
	 1080/59.94P <sup>3</sup>	 1080/25P <sup>3</sup>	9 минут		20 минут	
	 1080/50P <sup>3</sup>	 1080/24P <sup>3</sup>				
	 1080/29.97P <sup>3</sup>	 1080/23.98P <sup>3</sup>				
	 720/59.94P <sup>4</sup>	 720/25P <sup>4</sup>	19 минут		39 минут	
	 720/50P <sup>4</sup>	 720/24P <sup>4</sup>				
	 720/29.97P <sup>4</sup>	 720/23.98P <sup>4</sup>				

1 Используйте карту класса 3 скорости UHS или лучше.

2 Отдельные видеофрагменты не могут превышать 10 минут или 30 минут, если они сняты с использованием ручки усилителя мощности.

3 Отдельные видеофрагменты не могут превышать 15 минут или 30 минут, если они сняты с использованием ручки усилителя мощности.

4 Длина отдельных видеофрагментов не может превышать 30 минут.



## Технические характеристики

### Система

Модель	FUJIFILM X-T2									
Номер изделия	FF160001									
Эффективные пиксели	Примерно 24,3 млн									
Сенсор изображения	23,5 мм × 15,6 мм (APS-C), X-Trans CMOS III с фильтром основных цветов									
Носитель для хранения данных	Карты памяти SD/SDHC/SDXC, рекомендуемые FUJIFILM									
Гнезда для карт памяти	Два гнезда для карт памяти SD									
Файловая система	Соответствуют Design Rule for Camera File System (DCF) (Правила разработки структуры файлов для видеокамер), Exif 2.3 и Digital Print Order Format (DPOF) (Цифровой формат управления печатью)									
Формат файлов	<ul style="list-style-type: none"><li>• <b>Фотографии:</b> Exif 2.3 JPEG (сжатый); RAW (исходный формат RAF, несжатый или сжатый с использованием алгоритма без потерь; необходимо программное обеспечение специального назначения); доступен RAW+JPEG</li><li>• <b>Видео:</b> Стандарт H.264 со стереозвук (MOV)</li></ul>									
Размер изображения	<table><tr><td><b>L</b> 3:2 (6000×4000)</td><td><b>L</b> 16:9 (6000×3376)</td><td><b>L</b> 1:1 (4000×4000)</td></tr><tr><td><b>M</b> 3:2 (4240×2832)</td><td><b>M</b> 16:9 (4240×2384)</td><td><b>M</b> 1:1 (2832×2832)</td></tr><tr><td><b>S</b> 3:2 (3008×2000)</td><td><b>S</b> 16:9 (3008×1688)</td><td><b>S</b> 1:1 (2000×2000)</td></tr></table> <p><b>RAW</b> (6000 × 4000)</p> <p><b>L панорама:</b> по вертикали (2160 × 9600)/по горизонтали (9600 × 1440)</p> <p><b>M панорама:</b> по вертикали (2160 × 6400)/по горизонтали (6400 × 1440)</p>	<b>L</b> 3:2 (6000×4000)	<b>L</b> 16:9 (6000×3376)	<b>L</b> 1:1 (4000×4000)	<b>M</b> 3:2 (4240×2832)	<b>M</b> 16:9 (4240×2384)	<b>M</b> 1:1 (2832×2832)	<b>S</b> 3:2 (3008×2000)	<b>S</b> 16:9 (3008×1688)	<b>S</b> 1:1 (2000×2000)
<b>L</b> 3:2 (6000×4000)	<b>L</b> 16:9 (6000×3376)	<b>L</b> 1:1 (4000×4000)								
<b>M</b> 3:2 (4240×2832)	<b>M</b> 16:9 (4240×2384)	<b>M</b> 1:1 (2832×2832)								
<b>S</b> 3:2 (3008×2000)	<b>S</b> 16:9 (3008×1688)	<b>S</b> 1:1 (2000×2000)								
Байонет объектива	Байонет FUJIFILM X									

## Система

<b>Чувствительность</b>	<ul style="list-style-type: none"> <li>• <b>Фотографии:</b> Стандартная выходная чувствительность, равная ISO 200–12800 с шагом в <math>\frac{1}{3}</math> EV; АВТО; повышенная выходная чувствительность, равная ISO 100, 25600 или 51200</li> <li>• <b>Видео:</b> Стандартная выходная чувствительность, равная ISO 200–12800 с шагом в <math>\frac{1}{3}</math> EV</li> </ul>
<b>Экспомер</b>	256-сегментный сквозной (ТТЛ) экспомер; МУЛЬТИ, ТОЧЕЧНЫЙ, СРЕДНЕВЗВЕШ., ЦЕНТРОВЗ.
<b>Контроль экспозиции</b>	Программная АЭ (с программным сдвигом); АЭ с приоритетом выдержки; АЭ с приоритетом диафрагмы; ручная экспозиция
<b>Коррекция экспозиции</b>	<ul style="list-style-type: none"> <li>• <b>Фотографии:</b> –5 EV – +5 EV с шагом в <math>\frac{1}{3}</math> EV</li> <li>• <b>Видео:</b> –2 EV – +2 EV с шагом в <math>\frac{1}{3}</math> EV</li> </ul>

### Скорость затвора

	Режим P	Другие режимы	Время	Выдержка от руки
<b>Механический затвор</b>	От 4 с. до $\frac{1}{8000}$ с.	От 30 с. до $\frac{1}{8000}$ с.	От 30 с. до $\frac{1}{8000}$ с.	Макс. 60 мин.
<b>Электронный затвор</b>	От 30 с. до $\frac{1}{32000}$ с. (P, S, A, M)		От 30 с. до $\frac{1}{32000}$ с.	1 с. зафиксировано
<b>Механический + электронный</b>	От 4 с. до $\frac{1}{32000}$ с.	От 30 с. до $\frac{1}{32000}$ с.		Макс. 60 мин.

## Система

Непрерывно		Частота кадров	Кадров в серии
СН	14 к/с	14	Примерно до 42
	11 к/с	11	Примерно до 51
	8,0 к/с	8,0	Примерно до 53
СL	5,0 к/с	5,0	Примерно до 56
	4,0 к/с	4,0	Примерно до 58
	3,0 к/с	3,0	Примерно до 62



Имейте в виду, что параметр **14 к/с** доступен только с электронным затвором, а параметр **11 к/с** - только с электронным затвором или ручкой усилителя мощности (приобретается дополнительно).

Частота кадров зависит от условий съемки и количества записанных изображений. Кроме того, частота кадров и количество кадров на серию может варьироваться в зависимости от типа используемой карты памяти.

















## Фокус

- **Режим:** Однократная или непрерывная АФ; ручная фокусировка фокусирующим кольцом
- **Выбор зоны фокусировки:** ОДНОТОЧЕЧНАЯ, ЗОНА, ШИРОКИЙ/ТРЕКИНГ
- **Системы автофокусировки:** Интеллектуальная гибридная автофокусировка (контрастная/ фазовая ТТЛ-автофокусировка) с подсветкой автофокуса

## Система

<b>Баланс белого</b>	Пользовательский 1, пользовательский 2, пользовательский 3, выбор цветовой температуры, авто, прямой солнечный свет, тень, люминесцентные лампы дневного света, люминесцентные лампы с теплым оттенком, люминесцентные лампы с холодным оттенком, лампы накаливания, подводная съемка
<b>Таймер</b>	Выкл., 2 сек., 10 сек.
<b>Режим вспышки</b>	<ul style="list-style-type: none"><li>• <b>РЕЖИМ:</b> РЕЖИМ TTL (АВТОВСПЫШКА, СТАНДАРТ, МЕДЛЕННАЯ СИНХРОНИЗАЦИЯ, ОТКЛ. ВСПЫШКА), КОММАНДЕР, РУЧНОЙ</li><li>• <b>РЕЖИМ СИНХРОНИЗАЦИИ:</b> 1-Я ШТОРКА, 2-Я ШТОРКА, АВТО FP(HSS)</li><li>• <b>УДАЛ.ЭФ.КРАСН.ГЛАЗ:</b>  ВСПЫШКА+УДАЛЕНИЕ,  ВСПЫШКА,  УДАЛЕНИЕ, OFF</li></ul>
<b>Горячий башмак</b>	Башмак для принадлежностей с контактами TTL
<b>Контакт синхронизации</b>	X-контакт; поддерживает скорость синхронизации $\frac{1}{250}$ с.
<b>Разъем синхронизации</b>	Предоставлено
<b>Видоискатель</b>	0,5-дюймовый, 2360 тыс. точечный цветной ЖК видоискатель с диоптрийной поправкой (от $-4$ до $+2$ м $^{-1}$ ); увеличение 0,77x с объективом 50 мм (эквивалент формата 35 мм), на бесконечности и диоптрии, заданной на $-1,0$ м $^{-1}$ ; диагональным углом изображения примерно 38,0° (значение горизонтального угла изображения примерно 31,0°); точка зрения примерно 23 мм
<b>ЖК-монитор</b>	3,0-дюймовый/7,6 см, 1040-тыс. точечный цветной ЖК-дисплей с 3-сторонним наклоном

**Система**

Видео (со стереозвуком)	 2160/29.97P	 1080/59.94P	 720/59.94P
	 2160/25P	 1080/50P	 720/50P
	 2160/24P	 1080/29.97P	 720/29.97P
	 2160/23.98P	 1080/25P	 720/25P
		 1080/24P	 720/24P
		 1080/23.98P	 720/23.98P

**Входные/выходные разъемы**

Разъем для микрофона  $\varnothing 3,5$  мм стерео миниразъем

Цифровой вход/выход Высокоскоростной USB3.0/USB2.0  
Микроразъем USB (микро B)

Выход HDMI Микроразъем HDMI (тип D)

Разъем дистанционного пуска  $\varnothing 2,5$  мм

## Питание/прочее

**Источник питания** Аккумуляторная батарея NP-W126S (поставляется в комплекте с камерой)

**Срок службы** • **Тип батареи:** NP-W126S

**батареи** • **Количество кадров:**

ЭФФЕКТИВНОСТЬ	ЖК-дисплей	EVF
<b>ФОРСИР.</b>	Примерно 260	Примерно 200
<b>НОРМАЛ.</b>	Примерно 340	Примерно 330

Приблизительное количество кадров, которые можно сделать с помощью объектива XF 35 мм f/1,4 R и полностью заряженной батареи в режиме **P**. Стандарт CIPA, измеренный с помощью батареи, поставляемой с фотокамерой и картой памяти SD.

**Примечание:** Количество снятых кадров может варьироваться в зависимости от уровня заряда батареи и будет уменьшаться при понижении температуры.

**Размер фотокамеры** 132,5 мм × 91,8 мм × 49,2 мм (35,4 мм без выступающих частей, измерено в самой тонкой части)

**Вес фотокамеры** Примерно 457 г, без батареи, аксессуаров и карты памяти

**Масса при съемке** Примерно 507 г, включая батарею и карту памяти

**Условия эксплуатации** • **Температура:** от -10 °C до +40 °C

**таци** • **Влажность:** от 10 % до 80 % (без конденсации)

**Беспроводной передатчик**

<b>Стандарты</b>	IEEE 802.11b/g/n (стандартный протокол для беспроводных устройств)
<b>Рабочая частота</b>	<ul style="list-style-type: none"> <li>• <b>США, Канада, Тайвань:</b> 2412 МГц–2462 МГц (11 каналов)</li> <li>• <b>Другие страны:</b> 2412 МГц–2472 МГц (13 каналов)</li> </ul>
<b>Протоколы доступа</b>	Инфраструктура

**Вспышка, устанавливаемая на наконечник EF-X8**

<b>Ведущее число</b>	GN8 (ISO100), GN11 (ISO200)
<b>Размеры (Ш × В × Г)</b>	39,7 мм × 24,2 мм × 63,4 мм
<b>Вес</b>	Примерно 41 г

**Аккумуляторная батарея NP-W126S**

<b>Номинальное напряжение</b>	7,2 В
<b>Номинальная мощность</b>	1260 мА/ч
<b>Рабочая температура</b>	От 0 °С до +40 °С
<b>Размеры (Ш × В × Г)</b>	36,4 мм × 47,1 мм × 15,7 мм
<b>Вес</b>	Примерно 47 г

**Зарядное устройство для батареи BC-W126**

<b>Номинальное потребление</b>	100 В – 240 В переменного тока, 50/60 Гц
<b>Входной номинал</b>	13 – 21 ВА
<b>Номинальный выход</b>	8,4 В постоянного тока, 0,6 А
<b>Поддерживаемые батареи</b>	Аккумуляторные батареи NP-W126S
<b>Время зарядки</b>	Примерно 150 минут (+20 °С)
<b>Рабочая температура</b>	От 5 °С до +40 °С
<b>Размеры (Ш × В × Г)</b>	65 мм × 91,5 мм × 28 мм, без выступающих частей
<b>Масса</b>	Примерно 77 г, без батареи

Масса и размеры различаются в зависимости от страны и региона продажи. Обозначения, меню и другие элементы экранов могут отличаться от таковых в реальной фотокамере.

 Технические характеристики и эффективность могут быть изменены без предварительного уведомления. Компания FUJIFILM не несет ответственности за ошибки, которые могут содержаться в данном руководстве. Внешний вид продукта может отличаться от описанного в данном руководстве.









# FUJIFILM

---

## FUJIFILM Corporation

7-3, AKASAKA 9-CHOME, MINATO-KU, TOKYO 107-0052, JAPAN

[http://www.fujifilm.com/products/digital\\_cameras/index.html](http://www.fujifilm.com/products/digital_cameras/index.html)

