

Canon

Объектив EF

EF50 мм f/1,8 STM

Инструкция

Благодарим Вас за покупку изделия компании Canon.

EF50 мм f/1,8 STM - это компактный, легкий, низкопрофильный, высококачественный стандартный объектив.

● "STM" - шагового двигателя.

Меры предосторожности

- **Не смотрите через объектив или через фотокамеру на солнце или яркий источник сильного света.** Это может привести к потере зрения. Особенно опасно смотреть на солнце прямо через объектив.
- **Не оставляйте объектив или фотокамеру со смонтированным на ней объективом под прямыми лучами солнечного света со снятым колпачком объектива.** Соблюдение этого правила необходимо, чтобы предохранить объектив от концентрации и усиления света солнечных лучей, которые могут вызвать возгорание и пожар.

Предосторожности при обращении с объективом

- **При перемещении объектива из холодных условий в теплую обстановку на поверхности линз и на внутренних деталях может сконденсироваться влага.** В целях предотвращения конденсации влаги в таких случаях перед переносом объектива в теплую обстановку сначала поместите его в герметичный пластиковый пакет. Затем выньте объектив после того, как он постепенно нагреется. Выполняйте аналогичную процедуру при переносе объектива из теплых условий окружающей среды в холодные.
- Не оставляйте объектив в условиях чрезмерно высоких температур, например в автомобиле под прямыми лучами солнечного света. **Высокие температуры могут вызвать неполадки в работе объектива.**

Меры предосторожности относительно использования

- При использовании данного объектива, пожалуйста, проверьте веб-сайт Canon на предмет наличия последней версии прошивки камеры. Если на камере прошивка не последней версии, обязательно обновите прошивку до последней версии.
- Для получения подробной информации об обновлении прошивки, пожалуйста, проверьте веб-сайт Canon.

Предупреждения во время съемки

- Этот объектив использует шаговый двигатель, обеспечивающий фокусировку (он имеет функцию фокусировки при съемке).
 1. Меры предосторожности при отключении камеры
Поскольку двигатель не работает, когда выключена камера или когда срабатывает функция автоматического снятия питания, обратите внимание на следующие моменты.
 - Регулировка фокусировки невозможна в режиме ручной фокусировки.

Элементы объектива

- 1 Фокусирующее кольцо
- 2 Крепление бленды
- 3 Резьба крепления фильтра
- 4 Переключатель режима фокусировки
- 5 Индекс крепления объектива
- 6 Контакты

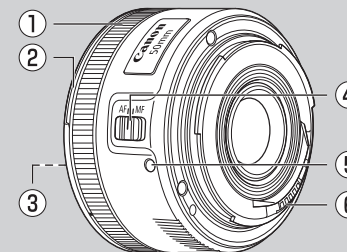

2. Меры предосторожности при использовании объектива в спящем режиме.
Объектив может входить в спящий режим отдельно от автоматического отключения камеры с целью сохранения питания; этот режим включается, когда объектив не работает в течении некоторого времени. Поскольку двигатель не работает, когда объектив находится в ждущем режиме (даже если сама камера включена), обратите внимание на следующие моменты.
 - Регулировка фокусировки невозможна в режиме ручной фокусировки.
 - Для возврата в режим ожидания нажмите кнопку спуска затвора наполовину.
- Для того чтобы втянуть выступающий объектив, на присоединенном к фотокамере объективе выполните автофокусировку на "бесконечности" или поверните фокусирующее кольцо.

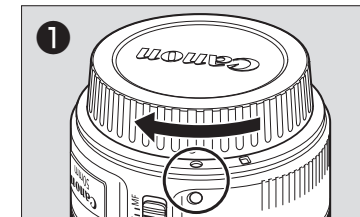

Условные обозначения, используемые в настоящей Инструкции



Предупреждение, имеющее целью предотвратить ошибки в работе или повреждение объектива или фотокамеры.





Дополнительные замечания по работе с объективом и фотосъемке.

1. Подсоединение и отсоединение объектива

За более подробной информацией о подсоединении и отсоединении объектива обращайтесь к инструкции по пользованию фотокамерой.



- После отсоединения объектива размещайте его задней стороной (сторона крепления к фотокамере) вверх, чтобы предотвратить появление царапин на поверхности линзы или повреждение контактов.
- Загрязнение контактов, царапины или жирные отпечатки пальцев на контактах могут привести к коррозии контактов или плохому (ошибочному) контакту. Это может вызвать ошибки в работе фотокамеры и объектива.
- При загрязнении контактов или наличии на них жирных отпечатков пальцев протрите контакты мягкой тканью.
- После снятия объектива с фотокамеры необходимо надеть пылезащитный колпачок. При надевании пылезащитного колпачка надо совместить индекс крепления объектива с индексом  пылезащитного колпачка, и поверните его в направлении по часовой стрелке . Для снятия его надо выполнить указанные операции в обратном порядке.

2. Выбор режима фокусировки

Для съемки в режиме автофокусировки (AF) установите переключатель режимов фокусировки в положение AF ②.

Для съемки в режиме ручной фокусировки (MF) установите переключатель режимов фокусировки в положение MF и поверните фокусирующее кольцо так, чтобы установить фокус ③.



При использовании режима автоматической фокусировки в положении одноразовой съемки ONE SHOT AF, ручная фокусировка выполняется нажатием кнопки спуска затвора наполовину и поворотом фокусирующего кольца. (Постоянная ручная фокусировка)



- При случайном повороте фокусирующего кольца регулировка фокусировки может быть отменена.
- Когда камера выключена, невозможно отрегулировать фокусировки в ручном режиме.
- Не касайтесь вращающихся элементов в передней части объектива во время работы автофокусировки.

3. Бленда (продаются отдельно)

Бленда объектива ES-68 не допускает нежелательные блики и свет на линзы объектива, а также защищает объектив от попадания на поверхность линзы дождя, снега и пыли.

Чтобы подсоединить бленду, выровняйте метку позиции подсоединения на бленде по красной точке на передней части объектива, затем поверните бленду в направлении стрелки таким образом, чтобы красная точка на объективе совместилась с меткой фиксации бленды в креплении ④.

Чтобы снять бленду, удерживая нажатой кнопку сбоку, поверните бленду в направлении, указанном стрелкой, таким образом, чтобы метка позиции на бленде совместилась с красной точкой ⑤.

При хранении объектива можно закрепить бленду на объективе в обратной ориентации.



- Неправильно прикрепленная бленда может закрыть часть картинки и воспрепятствовать ее проработке.
- Во время подсоединения или снятия бленды, держите бленду за основание, когда поворачиваете ее. В целях предотвращения деформации не держите бленду за края, когда поворачиваете ее.
- Если объектив прикреплен к камере и бленда закреплена в обратной ориентации, то прежде чем снять с камеры объектив, необходимо снять бленду.

4. Фильтры (продаются отдельно)

Вы можете прикреплять фильтры на резьбу крепления фильтров (ø49 мм) в передней части объектива.



Может быть присоединен только один фильтр.

5. Удлинительные тубусы (продаются отдельно)

Для получения увеличенных фотоснимков Вы можете использовать удлинительные тубусы EF12 II или EF25 II. Съёмочное расстояние и увеличение см. в технических характеристиках удлинительного тубуса.



Для точной фокусировки рекомендуется пользоваться ручной фокусировкой.

- Длина объектива измеряется от поверхности крепления до переднего края объектива. Добавьте 23,9 мм, чтобы получить длину, включая колпачок объектива и противопыльную крышку.
- Размер и вес, приведенные здесь, даются только для объектива, за исключением особо оговоренных случаев.
- С этими объектами экстендеры использовать нельзя.
- С этими объектами нельзя использовать насадки для макросъемки. (Конец объектива становится тяжелее, что приводит к нестабильности фокуса.)
- Футляр (продаются отдельно) LP1014
- Все приведенные данные получены в результате замеров, выполненных в соответствии со стандартами компании Canon.
- Технические характеристики и внешний вид изделия могут меняться без предварительного уведомления.

● Происхождение и дата изготовления: Данную информацию можно найти на коробке продукта.

● Импортёр:

Россия: Canon Ru LLC (Serebryanicheskaya Naberezhnaya, 29, 8th floor Business Center

"Silver City" 109028 Moscow, Russia)

Беларусь: Данную информацию можно найти на коробке продукта.

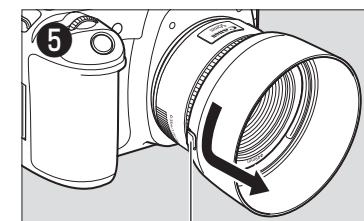
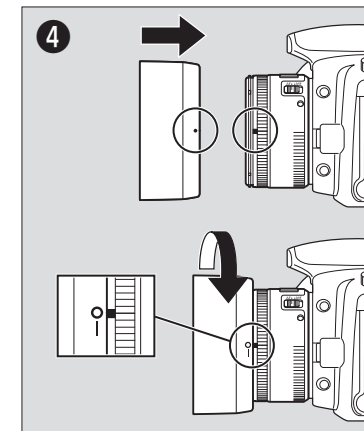
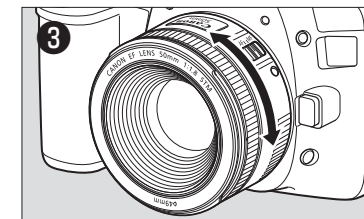
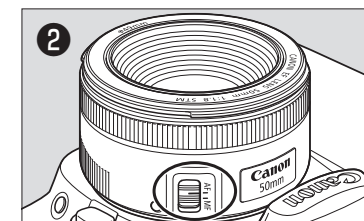

Кнопка

EAC

Технические характеристики удлинительного тубуса (продаются отдельно)		Увеличение (X)	Диапазон расстояний фокусировки (мм) (mm) (inch)
		EF50mm f/1.8 STM	EF12 II
	EF25 II	0.74-0.53	204-221 (8.0-8.7)

Технические характеристики

	Угол зрения			Устройство объектива	Минимальная диафрагма	Максимальное увеличение	Минимальное расстояние фокусировки	Диаметр фильтра	Максимальный диаметр и длина	Вес	Бленда*	Колпачок объектива	Футляр*
	Диагональ	Вертикаль	Горизонталь										
EF50mm f/1.8 STM	46°	27°	40°	5-6	22	0.21x	0.35m/1.15ft	49mm	69.2x39.3mm (2.7"x1.6")	160g/5.7oz.	ES-68	E-49	LP1014

* продаются отдельно

McGrp.Ru



Сайт техники и электроники

Наш сайт McGrp.Ru при этом не является просто хранилищем [инструкций по эксплуатации](#), это живое сообщество людей. Они общаются на форуме, задают вопросы о способах и особенностях использования техники. На все вопросы очень быстро находят ответы от таких же посетителей сайта, экспертов или администраторов. Вопрос можно задать как на форуме, так и в специальной форме на странице, где описывается интересующая вас техника.